



介護保険対応

# 福祉用具レンタルカタログ

Vol.01





「病院や高齢者施設で」  
手間なく安全・安心とおいしさをお届けします

# バランス弁当



## 選べる全130種類以上!

多様なニーズに対応した豊富なメニューを取り揃えています。



### ふつう食

常食をお召し上がりになる方に

### 朝ごはん ふつう食

常食をお召し上がりになる方に



イタリアンハンバーグ



鮭の塩麴焼き

### ムース食

ミキサー食の代わりに

### 朝ごはん ムース食

ミキサー食の代わりに



チキンのトマト煮込み



牛肉のトマトソースかけ

### やわらか食

きざみ食の代わりに

### 他にもいろいろ!

ふつう食  
寿司・丼



ちらし寿司

無洗米



ムース食  
パンセット



オレンジソース



肉じゃが

病院・施設職員様向け  
無料ご試食  
承ります!

Webカタログ



公式サイト



詳しくはこちらから



清潔感・安心感・信頼感  
商品をお届けするために…。

## 1 洗浄・消毒

品質を守る最新鋭のシステムで洗浄・消毒



## 2 検品・修理

安全性もしっかり確認



## 3 保管

梱包し、清潔な場所で保管・管理



## 4 出荷

安心・安全な福祉用具をお届け



ベッド・ベッド付属品



床ずれ防止用具



体位変換器



認知症老人徘徊感知機器



手すり



歩行補助杖



歩行器



車椅子・車椅子付属品



スロープ



移動用リフト・つり具



介護保険購入対象品  
腰掛便座・入浴補助用具



販売品



情報



# ベッド・ベッド付属品

## モーターの機能

床ずれ  
防止用具

体位  
変換器

認知症  
老人徘徊  
感知機器

手すり

歩行  
補助杖

歩行者

車椅子・  
車椅子  
付属品

スロープ

移動用  
リフト・  
つり具

介護保険  
購入  
対象品

販売品

情報



### 1 背上げ機能

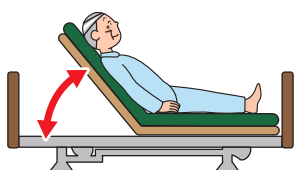

- 起き上がりを補助
- 食事を摂る時に便利
- 呼吸を楽にする
- 円背の方の寝る姿勢を楽にする

### 2 高さ調節機能

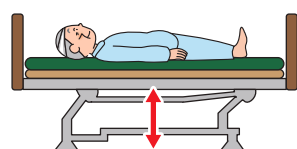

- 立上がりや車椅子への移乗を補助
- 端座位姿勢を安定させる
- 介助者の負担軽減
- 転落時の危険軽減

### 3 膝上げ機能

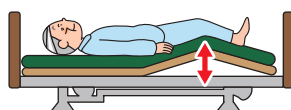

- 背上げ機能を使用した時に身体のずれを防止
- むくみ防止
- かかとへの部分圧軽減

### 4 背上げ・膝上げ連動

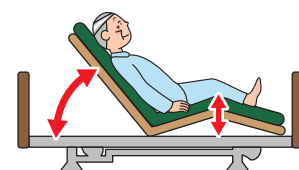

- 膝上げ、背上げを自動連動し、身体のずれ、摩擦圧迫感を軽減

モーター数で  
機能が異なります。

1  
モーター

- 1 背上げ機能
  - 4 背上げ・膝上げ連動
- または
- 2 高さ調節機能

2  
モーター

- 1 背上げ機能
- 2 高さ調節機能
- 4 背上げ・膝上げ連動

3  
モーター

- 1 背上げ機能
- 2 高さ調節機能
- 3 膝上げ機能

- 4 背上げ・膝上げ連動

## ベッド [ 特殊寝台 ] の名称



ヘッドボード/フットボード  
お部屋の雰囲気に合わせて選べます

マットレス  
ご利用者の症状に適したものを選ぶことが大切です

ボトム  
背上げ、膝上げの際にこの部分が曲がります

ベッドサイドレール  
ベッドからの転落や寝具の落下を防ぎます



介助バー  
ベッドから降り降りするときの支えに使用します



オーバーテーブル  
お食事や読書に便利  
ベッドサイドレールにのせて使います

## ボードの種類



樹脂 樹脂製ボード



樹脂木 樹脂製木目調ボード



木製 木製ボード



木宮 木製宮付ボード



税込価格で表記しています。( **非課税** ※非課税 と表記のない商品に限る) **単位:CM**

サービスコード/特殊寝台 介護給付:171003 予防給付:671003 /特殊寝台付属品 介護給付:171004 予防給付:671004

ベッド・  
ベッド  
付属品

商品名	足元の広さ	背上げの時の動き	
<p>低床</p> <p>CARE YOU <b>ケア優</b></p>  <p>最低床高 25 cm</p>		<p><b>ヒューマンケアライン</b></p> <p>5分割の床板構造で、頭・背中・お尻・太もも・ふくらはぎに自然になじむ、なめらかなラインを実現。理想的な寝姿勢を保て、ベッド 昇降や背上げ・脚上げもスムーズに行えます。</p> 	<p>床ずれ 防止用具</p>
<p>超低床 低床 垂直昇降</p> <p>ラフィオ <b>Rafio</b></p>  <p>最低床高 15 cm</p>		<p><b>ハイバックサポート機能</b></p> <p>背ボトムをハイバックとローバックの2つに分割し、それぞれが角度を調節しながら身体に負担の少ない背上げを行います。誤嚥や床ずれリスクの低減が期待できます。</p> 	<p>体位 変換器</p>
<p>低床 垂直昇降</p> <p>ミオレットシリーズ <b>Miolet III</b></p>  <p>最低床高 25 cm</p>		<p><b>ライジングモーション</b></p> <p>背上げボタンを押すと、ひざボトムが先上がり背上げ時の身体のズレを防止し、起き上がる頃にはひざボトムがフラットになるため移乗がしやすいクライニングです。また、「ランパー機能」は背上げ時の背圧・腹圧を軽減し、自然な背上げを実現します。</p> 	<p>認知症 老人徘徊 感知機器</p>
<p>超低床 低床 垂直昇降</p> <p>Xタイプ <b>楽匠</b></p>  <p>最低床高 Hタイプ/21cm Xタイプ/15cm</p>		<p><b>プラスラインボトム</b></p> <p>4つの新しいアイデアを取り入れたプラスラインボトムが新登場。より身体の動きに合った起き上がり動作で骨盤の立った動きやすい起き上がり姿勢を実現しています。ラクリアモーションだけでなく、すべての背あげ機構で効果を発揮します。</p> 	<p>手すり</p>
<p>低床 垂直昇降</p> <p><b>楽匠 Z SERIES</b></p>  <p>最低床高 21 cm</p>	 <p>※切替式</p>	<p><b>ラクリアモーション (3M)</b></p> <p>背ボトムの角度調節にともなう従来のらくらくモーションの動きにベッドの傾斜を組み合わせて、さらに進化した背上げ機能です。</p> 	<p>歩行 補助杖</p>

歩行者

車椅子・  
車椅子  
付属品

スロープ

移動用  
リフト・  
つり具

介護保険  
購入  
対象品

販売品

情報



# ベッド・ベッド付属品

## ケア優 ダークウォールナット

グリーンケア 2モーター 3モーター ヒューマンケアライク 木製 低床 非課税

床ずれ  
防止用具

フランスベッド

ヘッドボード (H)

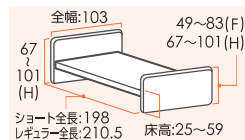

リモコン



2モーター 3モーター

体位  
変換器

認知症  
老人徘徊  
感知機器

写真はボードサイズHF  
ボード色:ダークウォールナット

フットボード (F)

手すり

商品名	重さ (kg)	商品番号	商品コード	ご利用者負担額(1割)	ご利用者負担額(2割)	ご利用者負担額(3割)	月額レンタル料金
2モーターレギュラーHF(2R-HF-DW)	87	11-5734-0	00200-000166	850円	1,700円	2,550円	8,500円
2モーターショートHF(2S-HF-DW)	86	11-5739-0	00200-000639	850円	1,700円	2,550円	8,500円
2モーターレギュラーHH(2R-HH-DW)	89	11-5738-0	00200-000638	850円	1,700円	2,550円	8,500円
2モーターショートHH(2S-HH-DW)	88	11-5740-0	00200-000640	850円	1,700円	2,550円	8,500円
3モーターレギュラーHF(3R-HF-DW)	88	11-5741-0	00200-000641	1,100円	2,200円	3,300円	11,000円
3モーターショートHF(3S-HF-DW)	87	11-5743-0	00200-000643	1,100円	2,200円	3,300円	11,000円
3モーターレギュラーHH(3R-HH-DW)	90	11-5742-0	00200-000642	1,100円	2,200円	3,300円	11,000円
3モーターショートHH(3S-HH-DW)	89	11-5744-0	00200-000644	1,100円	2,200円	3,300円	11,000円

歩行  
補助杖

歩行器

車椅子・  
車椅子  
付属品

## ケア優 ビーチ

グリーンケア 2モーター 3モーター ヒューマンケアライク 木製 低床 非課税

フランスベッド

スロープ

ヘッドボード (H)

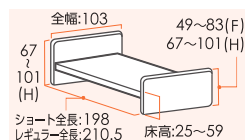

リモコン



2モーター 3モーター

移動用  
リフト・  
つり具

介護保険  
購入  
対象品

写真はボードサイズHH  
ボード色:ビーチ

フットボード (H)

販売品

商品名	重さ (kg)	商品番号	商品コード	ご利用者負担額(1割)	ご利用者負担額(2割)	ご利用者負担額(3割)	月額レンタル料金
2モーターレギュラーHF(2R-HF-B)	87	11-5745-0	00200-000166	850円	1,700円	2,550円	8,500円
2モーターショートHF(2S-HF-B)	86	11-5747-0	00200-000639	850円	1,700円	2,550円	8,500円
2モーターレギュラーHH(2R-HH-B)	89	11-5746-0	00200-000638	850円	1,700円	2,550円	8,500円
2モーターショートHH(2S-HH-B)	88	11-5748-0	00200-000640	850円	1,700円	2,550円	8,500円
3モーターレギュラーHF(3R-HF-B)	88	11-5749-0	00200-000641	1,100円	2,200円	3,300円	11,000円
3モーターショートHF(3S-HF-B)	87	11-5751-0	00200-000643	1,100円	2,200円	3,300円	11,000円
3モーターレギュラーHH(3R-HH-B)	90	11-5750-0	00200-000642	1,100円	2,200円	3,300円	11,000円
3モーターショートHH(3S-HH-B)	89	11-5752-0	00200-000644	1,100円	2,200円	3,300円	11,000円

情報



税込価格で表記しています。( **非課税** ※非課税 と表記のない商品に限る) **単位:CM**

サービスコード/特殊寝台 介護給付:171003 予防給付:671003 /特殊寝台付属品 介護給付:171004 予防給付:671004

ベッド・  
ベッド  
付属品

## フローアベッド

フランスベッド

垂直昇降 3 モーター 木製 超低床

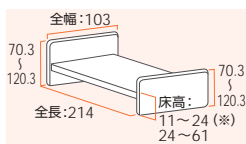

リモコン



3 モーター



高さ18cmでいったん停止。  
安全確認後足元にあるスイッチで操作することで足の  
挟まりなど思わぬ事故を防ぎます。



低床のため、ベッドの高さに不安を感じる方に、布団になれた方におすすめです。ボトムの高さを24cmから11cmまで下げるには、足元側にある安全スイッチを操作してください。目視による安全確認をしながらベッドを下げ、挟み込みを予防します。

床ずれ  
防止用具

体位  
変換器

認知症  
老人徘徊  
感知機器

手すり

歩行  
補助杖

歩行器

車椅子・  
車椅子  
付属品

スロープ

移動用  
リフト・  
つり具

介護保険  
購入  
対象品

販売品

情報

商品名	重さ(kg)	商品番号	商品コード	ご利用者負担額(1割)	ご利用者負担額(2割)	ご利用者負担額(3割)	月額レンタル料金
FLB-03J 91-J-CP	62	11-6090-1	00200-000480	<b>1,500</b> 円	3,000 円	4,500 円	15,000 円



# ベッド・ベッド付属品

床ずれ  
防止用具

体位  
変換器

認知症  
老人徘徊  
感知機器

手すり

歩行  
補助杖

歩行器

車椅子・  
車椅子  
付属品

スロープ

移動用  
リフト・  
つり具

介護保険  
購入  
対象品

販売品

情報

## サイドレール SR-100JJ CSIV

フランスベッド

ケア優 レギュラー



商品名/数量	商品番号	商品コード
SR-100JJ CSIV 1本	19-5239-1	00200-000517
サイズ: 全幅 96.5×ボトム面からの高さ41.6cm		
ご利用者 負担額 (1割)	25円 (2割) 50円 (3割) 75円	月額レンタル料金 250円

## サイドレール SR-100JJ CSBR

フランスベッド

ケア優 レギュラー

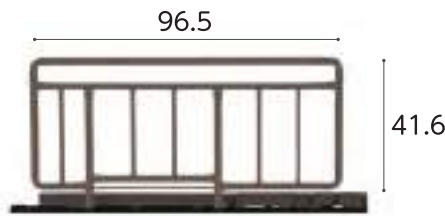

商品名/数量	商品番号	商品コード
SR-100JJ CSBR 1本	19-5346-1	00200-000517
サイズ: 全幅 96.5×ボトム面からの高さ41.6cm		
ご利用者 負担額 (1割)	25円 (2割) 50円 (3割) 75円	月額レンタル料金 250円

## サイドレール SR-300JJ CSIV

フランスベッド

ケア優 レギュラー  
ショート兼用

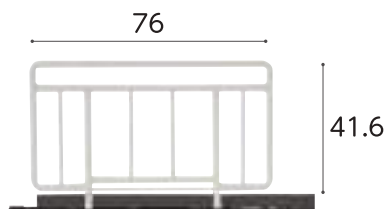

商品名/数量	商品番号	商品コード
SR-300JJ CSIV 1本	19-5241-1	00200-000338
サイズ: 全幅 76×ボトム面からの高さ41.6cm		
ご利用者 負担額 (1割)	25円 (2割) 50円 (3割) 75円	月額レンタル料金 250円

## サイドレール SR-300JJ CSBR

フランスベッド

ケア優 レギュラー  
ショート兼用

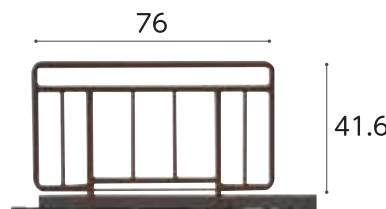

商品名/数量	商品番号	商品コード
SR-300JJ CSBR 1本	19-5348-1	00200-000338
サイズ: 全幅 76×ボトム面からの高さ41.6cm		
ご利用者 負担額 (1割)	25円 (2割) 50円 (3割) 75円	月額レンタル料金 250円

## サイドレール SR-100JJS CSBR

フランスベッド

ケア優 ショート



商品名/数量	商品番号	商品コード
SR-100JJS CSBR 1本	19-5347-1	00200-000659
サイズ: 全幅 90.2×ボトム面からの高さ41.6cm		
ご利用者 負担額 (1割)	25円 (2割) 50円 (3割) 75円	月額レンタル料金 250円

## サイドレール SR-800JJ

フランスベッド

ケア優 レギュラー

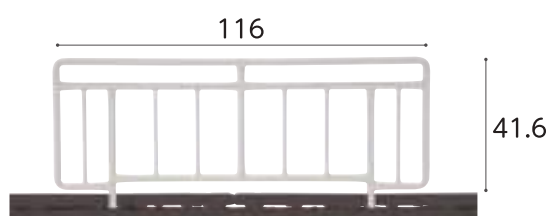

商品名/数量	商品番号	商品コード
SR-800JJ 1本	19-5531-1	00200-000173
サイズ: 全幅 116×ボトム面からの高さ41.6cm		
ご利用者 負担額 (1割)	30円 (2割) 60円 (3割) 90円	月額レンタル料金 300円

## サイドレール SR-350JJ CS / SR-351JJ CS

フランスベッド

ケア優 レギュラー  
ショート兼用

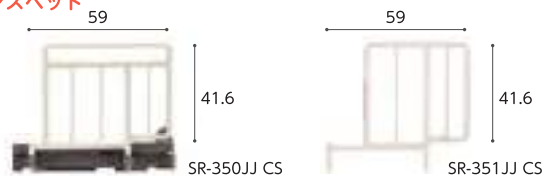

商品名/数量	商品番号	商品コード
SR-350JJ CS 1本	19-5542-1	00200-000471
ご利用者 負担額 (1割)	30円 (2割) 60円 (3割) 90円	月額レンタル料金 300円
商品名/数量	商品番号	商品コード
SR-351JJ CS 1本	19-6133-1	00200-000583
ご利用者 負担額 (1割)	50円 (2割) 100円 (3割) 150円	月額レンタル料金 500円

## カバー付サイドレール

フランスベッド

ケア優 レギュラー

サイドレールとカバーの  
セットです。



商品名/数量	商品番号	商品コード
SR-100JJ CSIV 1本	19-5616-1	00614-Z00093
ご利用者 負担額 (1割)	60円 (2割) 120円 (3割) 180円	月額レンタル料金 600円
商品名/数量	商品番号	商品コード
SR-100JJ CSBR 1本	19-5617-1	00614-Z00091
ご利用者 負担額 (1割)	60円 (2割) 120円 (3割) 180円	月額レンタル料金 600円



税込価格で表記しています。( **非課税** ※非課税 と表記のない商品に限る) **単位:CM**

サービスコード/特殊寝台 介護給付:171003 予防給付:671003 /特殊寝台付属品 介護給付:171004 予防給付:671004

**ベッド用グリップ GR-510**

フランスベッド

ケア優 レギュラー  
ショート兼用

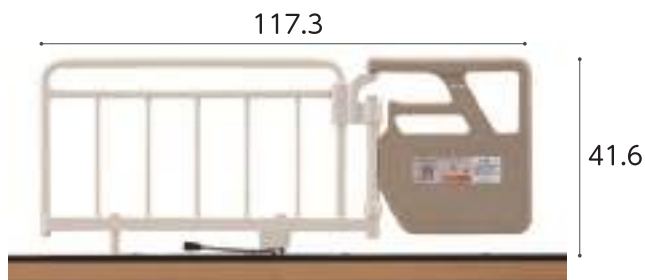

※開閉角度: ±135°(45°刻み)

商品名	商品番号	商品コード
ベッド用グリップ GR-510	19-5430-1	00200-000428
サイズ: 全幅 117.3×ボトム面からの高さ41.6cm		
ご利用者 負担額 (1割)	<b>140</b> 円	月額レンタル料金 1,400円
	(2割) <b>280</b> 円	
	(3割) <b>420</b> 円	

床ずれ  
防止用具

体位  
変換器

認知症  
老人徘徊  
感知機器

**イルリガートル棒 FF-522**

フランスベッド

ケア優

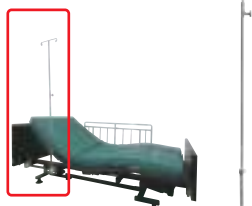

※地域によっては介護保険を適用できない場合があります。サイズ:全幅25×全高:98~165cm

商品名	商品番号	商品コード
イルリガートル棒FF-522	19-5532-1	00200-000131
ご利用者 負担額 (1割)	<b>80</b> 円	月額レンタル料金 800円
	(2割) <b>160</b> 円	
	(3割) <b>240</b> 円	

**キャスター 50CAJW**

フランスベッド

ケア優



※ベッドの高さは変わりません。※キャスターを取り付ける場合、ベッド本体も課税となります。

商品名	商品番号	商品コード
キャスター50CAJW	19-5243-1	00200-000660
ご利用者 負担額 (1割)	<b>50</b> 円	月額レンタル料金 500円
	(2割) <b>100</b> 円	
	(3割) <b>150</b> 円	

手すり

歩行  
補助杖

歩行者

車椅子・  
車椅子  
付属品

**ケア優サイドレール・介助バー組み合わせ表**

ケア優 レギュラーサイズ 全長 210.5cm		ケア優 ショートサイズ 全長 198cm	
1本で使用	2本セットで使用	1本で使用	2本セットで使用
SR-100JJ	SR-100JJ + SR-100JJ	SR-100JJS	SR-100JJS + SR-100JJS
SR-300JJ	SR-300JJ + SR-300JJ	SR-300JJ	SR-300JJ + SR-300JJ
SR-800JJ	SR-350JJ + SR-350JJ	SR-350JJ	SR-300JJ + SR-300JJ
SR-350JJ	GR-510 / SE-07JJ + SR-300JJ	SR-350JJ	SR-350JJ + SR-350JJ
GR-510 / SE-07JJ	GR-510 / SE-07JJ + SR-350JJ	GR-510 / SE-07JJ	SR-350JJ + SR-350JJ
FF-522	FF-522 + SR-100JJ / SR-300JJ	FF-522	FF-522 + SR-100JJS / SR-300JJ

※指定以外の商品と組み合わせると、ベッドに負担をかけケガや故障の原因となることがあります。指定以外の商品とは組み合わせないでください。

スロープ

移動用  
リフト・  
つり具

介護保険  
購入  
対象品

販売品

情報

ベッド・  
ベッド  
付属品



# ベッド・ベッド付属品

## ラフィオ ポジショニング

- 垂直昇降
- 2 モーター
- 3 モーター
- ハイバックサポ-ト
- 樹脂
- 木製
- 超低床
- 低床
- 非課税

床ずれ  
防止用具

ブラツク

体位  
変換器



「ポジショニング」の考え方をもとに「ハイバックサポ-ト機能」と「膝位置のフィッティング機能」を搭載し、背上げ時の圧力、ズレカの軽減と、リラックスできる快適な姿勢をサポートするベッドです。

リモコン



2 モーター 3 モーター

認知症  
老人徘徊  
感知機器

### ハイバックサポ-ト機能



背上げを「ハイバック：頭-背部」と「ローバック：腰部」の二つに分け、それぞれの角度を自動で調節しながら背上げを行います。

手すり

### フィッティング機構

膝位置のフィッティング機能は利用者の大腿部の長さに合わせて、パーツの変更なしでひざボトムの屈曲位置を2段階に調節できるので、ズレの少ない快適な姿勢をサポートします。

「ひざボトム」の屈曲位置と膝関節の場所が合っていないと...

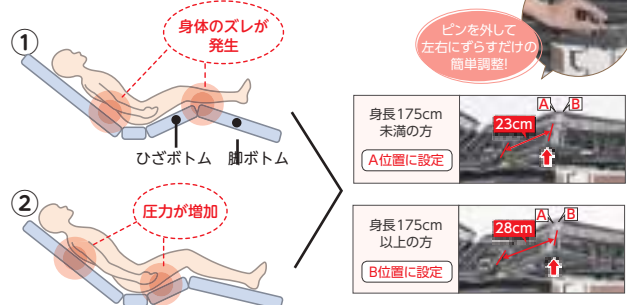

### 収納ポケット付フットボード

フットボードには収納ポケットがあり、付属の部品パックや取扱説明書の保管に便利です。

### 足先上げ・足先下げの切り替え

フットボードの先端の角度を、ワンタッチで切り替え可能です。脚のむくみの軽減や、ベッド上における座位の安定など、状況に応じた使い方ができます。

歩行  
補助杖

### ハイバック・ローバック角度の設計

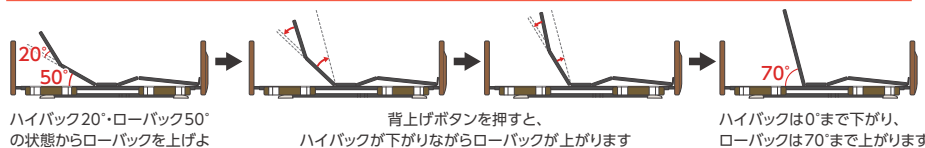

ハイバック20°・ローバック50°の状態からローバックを上げようとする場合...

背上げボタンを押すと、ハイバックが下がりながらローバックが上がります

ハイバックは0°まで下がり、ローバックは70°まで上がります

歩行者

車椅子・  
車椅子  
付属品

### その他様々な使い勝手の良い機能

1. 省スペースで設置可能な垂直昇降機能
2. 収納式のサイドレールホルダーで車いすへの移乗がしやすい
3. 体格にあわせて選択できる3つのベッドサイズ

※ショート・ロングもございます。

スロープ

ポジ  
シヨ  
ニ  
ン  
グ

移動用  
リフト・  
つり具

介護保険  
購入  
対象品

販売品

情報

		樹脂ボード		木製ボード	
低床	レギュラーサイズ	2モーター	3モーター	2モーター	3モーター
		商品名 <b>2モーターレギュラー</b>	商品名 <b>3モーターレギュラー</b>	商品名 <b>2モーターレギュラー</b>	商品名 <b>3モーターレギュラー</b>
超低床	レギュラーサイズ	2モーター	3モーター	2モーター	3モーター
		商品名 <b>2モーターレギュラー</b>	商品名 <b>3モーターレギュラー</b>	商品名 <b>2モーターレギュラー</b>	商品名 <b>3モーターレギュラー</b>
		商品番号 11-6334-0	商品番号 11-6337-0	商品番号 11-6340-0	商品番号 11-6346-0
		商品コード 00631-000476	商品コード 00631-000482	商品コード 00631-000477	商品コード 00631-000483
		ご利用者負担額 (1割) <b>800</b> 円	ご利用者負担額 (1割) <b>950</b> 円	ご利用者負担額 (1割) <b>850</b> 円	ご利用者負担額 (1割) <b>1,000</b> 円
		(2割) 1,600 円 月額レンタル 8,000 円	(2割) 1,900 円 月額レンタル 9,500 円	(2割) 1,700 円 月額レンタル 8,500 円	(2割) 2,000 円 月額レンタル 10,000 円
		(3割) 2,400 円 総額	(3割) 2,850 円 総額	(3割) 2,550 円 総額	(3割) 3,000 円 総額
		商品番号 11-6412-0	商品番号 11-6415-0	商品番号 11-6421-0	商品番号 11-6424-0
		商品コード 00631-000331	商品コード 00631-000341	商品コード 00631-000332	商品コード 00631-000342
		ご利用者負担額 (1割) <b>800</b> 円	ご利用者負担額 (1割) <b>950</b> 円	ご利用者負担額 (1割) <b>850</b> 円	ご利用者負担額 (1割) <b>1,000</b> 円
		(2割) 1,600 円 月額レンタル 8,000 円	(2割) 1,900 円 月額レンタル 9,500 円	(2割) 1,700 円 月額レンタル 8,500 円	(2割) 2,000 円 月額レンタル 10,000 円
		(3割) 2,400 円 総額	(3割) 2,850 円 総額	(3割) 2,550 円 総額	(3割) 3,000 円 総額



税込価格で表記しています。( **非課税** ※非課税と表記のない商品に限る) **単位:CM**

サービスコード/特殊寝台 介護給付:171003 予防給付:671003/特殊寝台付属品 介護給付:171004 予防給付:671004

ベッド・  
ベッド  
付属品

## レール周りの隙間の寸法

### 在宅用電動介護用ベッドの JIS規格での隙間の基準(抜粋)

事故が多いレール周りの隙間について、JIS規格(JIS T 9254)では下記の通り規定されました。

- ①レール周りのAにおいて図1の様な直径6cmの円柱形の物を50N(約5.1kgf)で押さえても図2の様にレールの下に行かないこと。もしくは31.8cm以上の隙間があること。
- ②ベッド用グリップ周りのBにおいて図3の様な円錐形の物を50N(約5.1kgf)で押ししても通過しないこと。
- ③レール周りのCにおいて図3の様な円錐形の物を力を加えずに差し込み通過しないこと。

JISマーク表示製品であっても、利用者の方の使用方法・身体状況の変化など、様々な要因で事故が起こる可能性があります。ご使用の際は、取扱説明書などの記載事項を守り、十分に注意を払う必要があります。

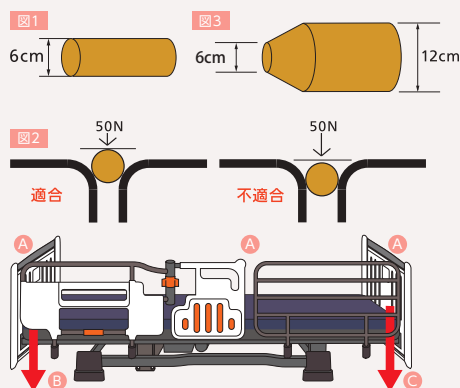

ベッド用グリップとサイドレールを組み合わせてご使用される際の隙間

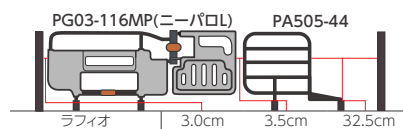
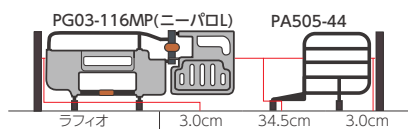
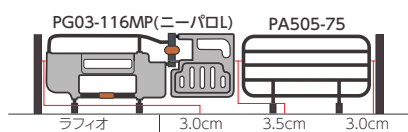

サイドレールを組み合わせてご使用される際の隙間

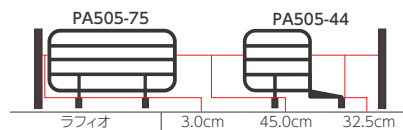
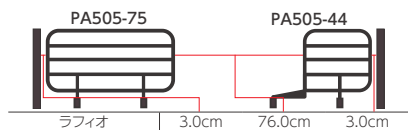
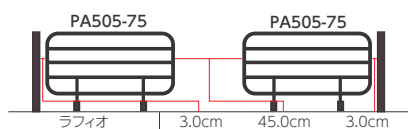
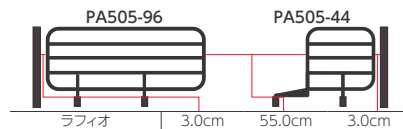
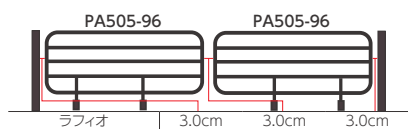

ラフィオ・ミオレットII ショートタイプの場合

レール類とボードの長手方向の隙間はごさいません。短手方向の隙間は5mmとなります。(右図参照)

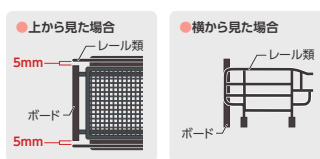

ラフィオ ロングタイプの場合

ボード側に必ず「ロングタイプ対応スペーサー」を取り付けてください。

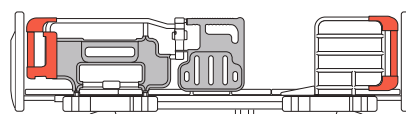

取扱説明書をよく読み、有効性と危険性を認識し、正しく使うことが危険を回避する一番の近道です!

ベッドの安全性に関することは、「医療・介護ベッド安全普及協議会」のホームページを参照ください。

床ずれ  
防止用具

体位  
変換器

認知症  
老人徘徊  
感知機器

手すり

歩行  
補助杖

歩行器

車椅子・  
車椅子  
付属品

スロープ

移動用  
リフト・  
つり具

介護保険  
購入  
対象品

販売品

情報



# ベッド・ベッド付属品

## ミオレットⅢ 樹脂ボード

プラッツ

垂直昇降 2 モーター 3 モーター ライジング モーション 樹脂 低床 非課税

床ずれ  
防止用具

体位  
変換器

認知症  
老人徘徊  
感知機器

手すり

歩行  
補助杖

歩行器

車椅子・  
車椅子  
付属品

スロープ

介護保険  
購入  
対象品

販売品

情報

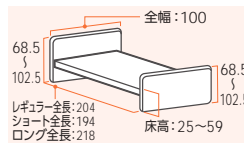

リモコン



2 モーター 3 モーター

### 背上げ時のズレを抑える膝位置のフィッティング機能

膝位置のフィッティング機能は利用者の大腿部の長さに合わせて、パーツの変更なしでひざ脚ボトムの屈曲位置を2段階に調節できるので、ズレの少ない快適な背上げをサポートします。



### 省スペースに設置可能な垂直昇降機構

昇降の際にベッドがスイングせず垂直に昇降するので、設置面積が少なく済みます。全長は業界トップクラスの省スペース設計を実現しました。



### 身長に合わせて選べるベッドサイズ

身長やお部屋のスペースに合わせてサイズをお選びいただけます。ロング・レギュラー・ショートのパーツは共通のため、サイズ変更にも別部品は必要ありません。



### ヒップダウン機構

背上げと連動して臀部のボトムが傾斜します。これにより、骨盤を起こし、ずれを抑制します。



商品名	重さ(kg)	商品番号	商品コード	ご利用者負担額(1割)	ご利用者負担額(2割)	ご利用者負担額(3割)	月額レンタル料金
2モーター 90cm幅 P113-21AC	85.5	11-6637-0	00631-000553	700 円	1,400 円	2,100 円	7,000 円
3モーター 90cm幅 P113-31AC	86.5	11-6635-0	00631-000557	900 円	1,800 円	2,700 円	9,000 円

## ラフィオ専用キャスター 4個組

プラッツ



低床用キャスター

超低床用キャスター

※キャスターを取り付ける場合、ベッド本体も課税となります。  
※超低床用キャスター仕様では、ベッドテーブルは使用しないでください。

商品名	商品番号	商品コード
低床用キャスター	19-6057-1	00631-000462
装着時の床面高: 23cm		
ご利用者負担額 (1割)	50 円	(2割) 100 円 (3割) 150 円
月額レンタル料金	500 円	
商品名	商品番号	商品コード
超低床用キャスター	19-6055-1	00631-000461
装着時の床面高: 15.5cm		
ご利用者負担額 (1割)	50 円	(2割) 100 円 (3割) 150 円
月額レンタル料金	500 円	

## ミオレットⅢ専用キャスター 4個組

プラッツ



※床面高が1.5cm高くなります。(装着時の床面高: 26.5cm)  
※キャスターとベッドを同時購入される場合、非課税対商品ではなくなりしますのでベッドも全て課税品となります。

商品名	商品番号	商品コード
PC03-8CK	19-6383-1	00631-000561
ご利用者負担額 (1割)	50 円	(2割) 100 円 (3割) 150 円
月額レンタル料金	500 円	

税込価格で表記しています。( **非課税** ※非課税 と表記のない商品に限る) **単位:CM**

サービスコード/特殊寝台 介護給付: 171003 予防給付: 671003 /特殊寝台付属品 介護給付: 171004 予防給付: 671004

**サイドレール 96cm PA505-96**

プラッツ

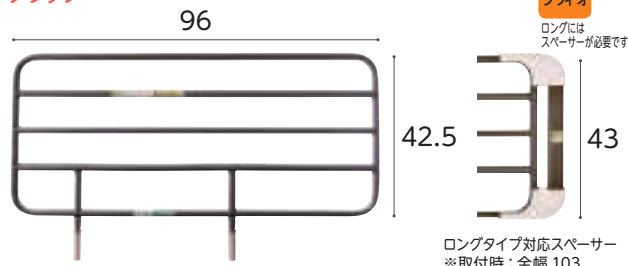

ロングタイプ対応スペーサー  
※取付時: 全幅 103

商品名/数量	商品番号	商品コード
PA505-96 1本	19-5804-1	00631-000320

サイズ: 全幅96×ボトム面からの高さ42.5cm

ご利用者負担額 (1割)	(2割)	(3割)	月額レンタル料金
25 円	50 円	75 円	250 円

商品名/数量	商品番号	商品コード
ロングタイプ対応スペーサー付1本	19-6253-1	00631-000516

サイズ: 全幅103×ボトム面からの高さ43cm

ご利用者負担額 (1割)	(2割)	(3割)	月額レンタル料金
40 円	80 円	120 円	400 円

**サイドレール 75cm PA505-75**

プラッツ



ロングタイプ対応スペーサー  
※取付時: 全幅 82

商品名/数量	商品番号	商品コード
PA505-75 1本	19-5785-1	00631-000319

サイズ: 全幅75×ボトム面からの高さ42.5cm

ご利用者負担額 (1割)	(2割)	(3割)	月額レンタル料金
25 円	50 円	75 円	250 円

商品名/数量	商品番号	商品コード
ロングタイプ対応スペーサー付1本	19-6254-1	00631-000517

サイズ: 全幅82×ボトム面からの高さ43cm

ご利用者負担額 (1割)	(2割)	(3割)	月額レンタル料金
40 円	80 円	120 円	400 円

床ずれ  
防止用具

体位  
変換器

認知症  
老人徘徊  
感知機器

手すり

歩行  
補助杖

歩行器

車椅子・  
車椅子  
付属品

スロープ

移動用  
リフト・  
つり具

**サイドレール 44cm PA505-44**

プラッツ

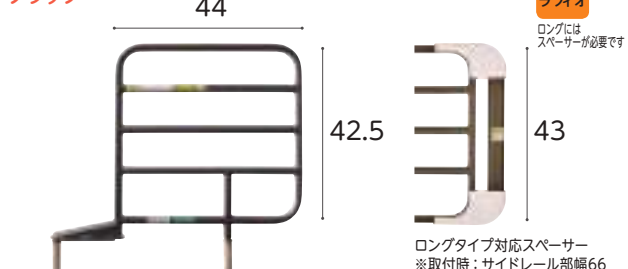

ロングタイプ対応スペーサー  
※取付時: サイドレール部幅66

商品名/数量	商品番号	商品コード
PA505-44 1本	19-5806-1	00631-000318

サイズ: サイドレール部幅44×ボトム面からの高さ42.5cm

ご利用者負担額 (1割)	(2割)	(3割)	月額レンタル料金
25 円	50 円	75 円	250 円

商品名/数量	商品番号	商品コード
ロングタイプ対応スペーサー付1本	19-6255-1	00631-000518

サイズ: サイドレール部幅66×ボトム面からの高さ43cm

ご利用者負担額 (1割)	(2割)	(3割)	月額レンタル料金
50 円	100 円	150 円	500 円

**ハンドグリップ PG04-75**

プラッツ



商品名	商品番号	商品コード
PG04-75	19-6384-1	00631-000545

サイズ: 全幅75.6×ボトム面からの高さ40.6cm

ご利用者負担額 (1割)	(2割)	(3割)	月額レンタル料金
50 円	100 円	150 円	500 円

**パッド付レバーロック式ベッド用グリップ ニーパロL**

プラッツ

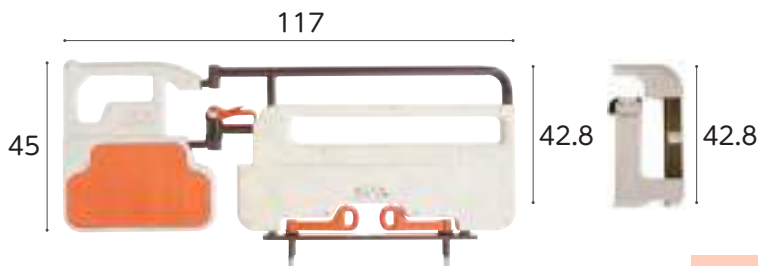

ロングタイプ対応スペーサー  
※取付時: 全幅 124

※アーム開閉角度: ±135° (22.5°刻み)

ニーパロひざパッドがあると・・・



車椅子からのずり落ちを防止



端座位時のずり落ちを防止

商品名	商品番号	商品コード
ニーパロL	19-6249-1	00631-000536

サイズ: 全幅117×ボトム面からの高さ42.8cm

ご利用者負担額 (1割)	(2割)	(3割)	月額レンタル料金
200 円	400 円	600 円	2,000 円

商品名	商品番号	商品コード
ロングタイプ対応スペーサー付	19-6251-1	00631-000534

サイズ: 全幅124×ボトム面からの高さ42.8cm

ご利用者負担額 (1割)	(2割)	(3割)	月額レンタル料金
220 円	440 円	660 円	2,200 円

介護保険  
購入  
対象品

販売品

情報



簡単操作のレバーロック式

思わぬ事故を防止するため、ロック解除時にはセーフティ ロックの操作が必要です。スイングアームは22.5度毎に固定できます。





# ベッド・ベッド付属品

## 楽匠プラス 多機能ボード (キャメル)

パラマウントベッド



床ずれ  
防止用具

体位  
変換器

認知症  
老人徘徊  
感知機器

手すり

歩行  
補助杖

歩行器

車椅子・  
車椅子  
付属品

スロープ

移動用  
リフト・  
つり具

介護保険  
購入  
対象品

販売品

情報

Hタイプ



Xタイプ



### 自然を身近に感じさせるアースカラー

レザー柄のキルト調シートは、クッション性があり本革のような上質な感触に、傷の付きにくい耐久性を備えています



リモコン



2モーション 2モーター    3モーション 3モーター

Hタイプ

## <ラクリアモーション>

傾斜後の姿勢でも利用者の足がつきやすく、離床しやすくなりました



身体がずれないように、上体を起こしなが  
ら膝をあげます。



少し上体を起こしてから、ベッドを足側に  
傾斜させます。傾斜が止まり、さらに上体を  
起こします。骨盤を起こし仙骨部にかかる  
圧力をお尻と太ももに移していきます。



上体を起こしながら膝を下げます。骨盤が  
起きた状態で、足先を下げた姿勢で起きあ  
がるので、疲れにくく身体が動かしやす  
くなります。



離床しやすいように、ベッドの傾斜角度を  
自動的に調整し、起き上がった時の腰ボ  
トムの高さを調整します。

Xタイプ

## ■最低床高 15cm の超低床にも対応

楽匠プラスシリーズは、最低床高 21cm と低く抑えた設計です。  
さらに Xタイプでは、脚座を取り付ける向きを変えることで、最低床高 15cm の超  
低床ベッドに切り替えられます。初めてふとんからベッドに移行される方や、ベッ  
ドから転落する心配のある方にも導入しやすいように配慮しています。



最低床高 15cm



最低床高 21cm

Hタイプ

Xタイプ

共通

## ■レギュラー・ミニのサイズ変更が可能

楽匠プラスシリーズは、1台のベッドでレギュラーとミニとのサイズ変更が可能で  
す。



ミニサイズ



レギュラーサイズ

税込価格で表記しています。( **非課税** ※非課税 と表記のない商品に限る) **単位:CM**

サービスコード/特殊寝台 介護給付:171003 予防給付:671003 /特殊寝台付属品 介護給付:171004 予防給付:671004

ベッド・  
ベッド  
付属品

## 楽匠プラス

パラマウントベッド

楽匠プラス  
らくしょうプラスシリーズ家庭内呼び出し機能を搭載。  
手元スイッチで、ご家族のスマートフォンに通知できます

## ベッド操作アプリ

## ■手元スイッチからの家庭内呼び出しを受信

手元スイッチは無線通信のBluetooth(ブルートゥース)でスマートフォンと接続できます。接続すると家庭内呼び出しボタンで、Bluetoothの無線が届く範囲にあるベッドに登録されたスマートフォン\*に通知できます。

- \*事前に専用アプリ「ベッド操作アプリ」のインストールが必要です。
- \*受信するには、スマートフォンの電源を入れておく必要があります。
- \*スマートフォンの設定やアプリの状況によっては、通知が正しく受け取れないことがあります。詳しくはアプリ内のヘルプをご覧ください。
- \*呼び出し通知の受信は、緊急時の使用を目的とした機能ではありません。



## ■スマートフォンによるベッド操作

スマートフォン専用アプリで、お使いの介護用ベッドに登録すると、ベッドを操作できるようになります。一人ひとりの使いやすさに考慮し、操作画面はボタンの大きさなどが異なる3種類が選べます。

※使用する前にベッドの事前登録が必要です。スマートフォンはベッド1台に対して3台まで登録できます。

## 選べる操作画面



コントローラー画面

手元スイッチと同じ内容のボタンを、スマートフォンの画面上で選択できます。↑↓を長押しすると、手元スイッチと同様のベッド操作ができます。イラストの姿勢は実際のポジションに合わせて動き、スイッチの長押し中はパイプレーションが作動します。



メモリー画面

ボタンを選択すると、あらかじめ設定したポジションに向かってベッドを動かせます。例えば介護の方が代わっても、良く使うポジションを正確に再現できます。



セレクト画面

連動、頭、足、高さのアイコンをタッチすると操作したい部位が選択され、↑↓を長押しすると操作できます。

## ダウンロードはこちらから

パラマウントベッドの「ベッド操作アプリ」は、右のQRコードを読み取るとダウンロードできます。

※アプリのダウンロードおよびご利用時には別途通信料がかかります。お客様のご負担となります。Apple IDやGoogleアカウントは、ご自身でご確認ください。

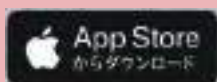
床ずれ  
防止用具体位  
変換器認知症  
老人徘徊  
感知機器

手すり

歩行  
補助杖

歩行器

車椅子・  
車椅子  
付属品

スロープ

移動用  
リフト・  
つり具介護保険  
購入  
対象品

販売品

情報



# ベッド・ベッド付属品

床ずれ  
防止用具

## 楽匠プラス 多機能ボード (キャメル)

パラマウントベッド

表示パネル  
リモコン  
垂直昇降  
2・3  
モーション  
2・3  
モーター  
プラスライン  
ボトム  
樹脂  
低床  
超低床  
非課税

体位  
変換器

Hタイプ

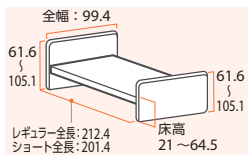

Xタイプ

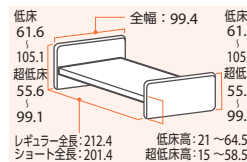

認知症  
老人徘徊  
感知機器



手すり

もっと身体にやさしく、もっと次の動作につながる。  
背上げをさらに進化させるために生まれた

## プラスライン ボトム

4つの新しいアイデアを取り入れたプラスラインボトムが新登場。  
より身体の動きに合った起き上がり動作で骨盤の立った動きやすい起き上がり姿勢を実現しています。すべての背あげ機構で効果を発揮します。

歩行  
補助杖



画像はHタイプ

歩行器

### 背サポート

腰部から胸部にかけてボトムの剛性を調整し、より身体にフィットしやすくなりました。背あげするときに背中をしっかりと支持します。また、身体との接触面積が広がるので体圧をより分散できます。

### 腰サポート

骨盤部にあたるボトムの剛性を高めて曲がり方を変更することで、骨盤をしっかりと起こし、身体が動かしやすい背あげ姿勢に移行できます。骨盤をしっかりと起こすことで身体が足側にずり落ちにくくなるため、床ずれリスクの軽減にもつながります。

### 腰ボトム

腰ボトムのサイズを人の身体に合わせ、大転子の位置にはガイドを設けました。これにより背あげするときの身体とベッドの動きの軸を合わせやすくなります。また、連動機能など膝あげを併用する際に、骨盤をホールドするポケットを構成します。

### 膝サポート

膝部が多段階で曲がるので、身長差をカバーしてベッドの動きに身体がフィットしやすくなりました。また、膝裏の接触面積が増えることで当たりも良く馴染みやすくなっています。

車椅子・  
車椅子  
付属品

Hタイプ

<ラクリアモーション>

傾斜後の姿勢でも利用者の足がつかやすく、離床しやすくなりました

スロープ



背あげ16°からベッド全体を傾斜させる



膝が2°まで下がり離床しやすい姿勢に



移動用  
リフト・  
つり具

介護保険  
購入  
対象品

Xタイプ

■最低床高 15cm の超低床にも対応

楽匠プラスシリーズは、最低床高 21cm と低く抑えた設計です。さらにXタイプでは、脚座を取り付ける向きを変えることで、最低床高 15cmの超低床ベッドに切り替えられます。初めてふとんからベッドに移行される方や、ベッドから転落する心配のある方にも導入しやすいように配慮しています。



最低床高 15cm



最低床高 21cm

販売品

情報

商品名	重さ(kg)	商品番号	商品コード	ご利用者負担額(1割)	ご利用者負担額(2割)	ご利用者負担額(3割)	月額レンタル料金
Hタイプ2モーション91cm幅 (KQ-A5322)	86.5	11-6823-0	00170-001300	950円	1,900円	2,850円	9,500円
Hタイプ3モーション91cm幅 (KQ-A6322)	86.5	11-6797-0	00170-001328	1,200円	2,400円	3,600円	12,000円
商品名	重さ(kg)	商品番号	商品コード	ご利用者負担額(1割)	ご利用者負担額(2割)	ご利用者負担額(3割)	月額レンタル料金
Xタイプ2モーター91cm幅 (KQ-A2322)	80.0	11-6798-0	00170-001251	900円	1,800円	2,700円	9,000円
Xタイプ3モーター91cm幅 (KQ-A3322)	81.0	11-6812-0	00170-001265	1,100円	2,200円	3,300円	11,000円



税込価格で表記しています。( **非課税** ※非課税 と表記のない商品に限る) **単位:CM**

サービスコード/特殊寝台 介護給付: 171003 予防給付: 671003 /特殊寝台付属品 介護給付: 171004 予防給付: 671004

## 楽匠Z

パラマウントベッド

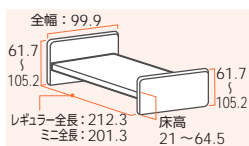

セーフティラウンドボード (樹脂木目)



■ベッドが前後に動かない垂直昇降方式の高さ調節機能

手元スイッチの「高さ」ボタンを操作することでベッドの高さ(ゆかからボトム上面までの高さ)を約21cmから約64.5cmまで調節できます。高さ調節をする時にベッドが前後に動かない垂直昇降方式を採用しています。

液晶リモコン 垂直昇降 2 モーション 3 モーション ラクリア モーション 樹脂木 低床 非課税

### ■2モーション電動ベッド(背・高さ)

楽匠Zの2モーションシリーズは「ラクリアモーション(2種類)」と「背膝連動」そして「背ボトム単独動作」による4種類の背あげ機能(起き上がり補助機能)と、ベッドの高さ調節機能を搭載しています。



リモコン 2モーション 3モーション

### ■3モーション電動ベッド(背・膝・高さ)

楽匠Zの3モーションシリーズは「ラクリアモーション」と「らくらくモーション」そして「背ボトム単独動作」による3種類の背あげ機能(起き上がり補助機能)と、膝ボトムの角度調節機能、ベッドの高さ調節機能を搭載しています。



■暗いところでも操作しやすい 白色液晶表示付きの手元スイッチ

液晶表示パネルに操作内容が絵記号と数値で表示されるので、背ボトムの角度やベッドの高さなどベッドの状態を確認しながら適切に操作できます。

商品名	重さ(kg)	商品番号	商品コード	ご利用者負担額(1割)	ご利用者負担額(2割)	ご利用者負担額(3割)	月額レンタル料金
2モーション91cm幅レギュラー (KQ-7231)	85.5	11-5995-0	00170-000777	950 円	1,900 円	2,850 円	9,500 円
2モーション91cm幅ミニ (KQ-7221)	85	11-5997-0	00170-000777	950 円	1,900 円	2,850 円	9,500 円
3モーション91cm幅レギュラー (KQ-7331)	86.5	11-5999-0	00170-000785	1,200 円	2,400 円	3,600 円	12,000 円
3モーション91cm幅ミニ (KQ-7321)	86	11-6044-0	00170-000785	1,200 円	2,400 円	3,600 円	12,000 円

## 楽匠FeeZ

パラマウントベッド

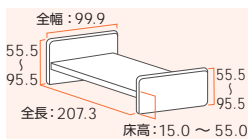

### ●快適な背上げ機構・らくらくモーション

- ※ 3 モーターのみ
- ※ 2 モーターは背膝連動切替レバーにより、背膝連動又は背上げのみに切替

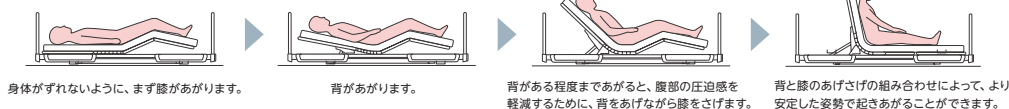

身体がずれないように、まず膝があがります。

背があがります。

背がある程度まであがると、腰部の圧迫感を軽減するために、背をあげながら膝をさげます。

背と膝のあげさげの組み合わせによって、より安定した姿勢で起き上がることができます。

液晶リモコン 垂直昇降 2 モーター 3 モーター キュマライン 木製 超低床 非課税

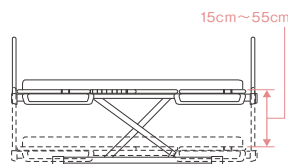

### ●15cm から 55cm まで高さ調節が可能

最も低い状態で、ゆかからボトム上面までが 15cm の超低床設計。ふとんからベッドに移行する際の違和感が少なく、万一転落したときの衝撃も緩和できます。



リモコン 2モーター 3モーター

商品名	重さ(kg)	商品番号	商品コード	ご利用者負担額(1割)	ご利用者負担額(2割)	ご利用者負担額(3割)	月額レンタル料金
2モーター KQ-7733	96	11-6255-0	00170-000892	950 円	1,900 円	2,850 円	9,500 円
3モーター KQ-7833	97.5	11-6256-0	00170-000893	1,200 円	2,400 円	3,600 円	12,000 円

床ずれ  
防止用具

体位  
変換器

認知症  
老人徘徊  
感知機器

手すり

歩行  
補助杖

歩行者

車椅子・  
車椅子  
付属品

スロープ

移動用  
リフト・  
つり具

介護保険  
購入  
対象品

販売品

情報



## ベッド・ベッド付属品

床ずれ  
防止用具

## サイドレール KS-161Q

楽匠  
プラス 楽匠  
FeeZ 楽匠  
Z

パラマウントベッド

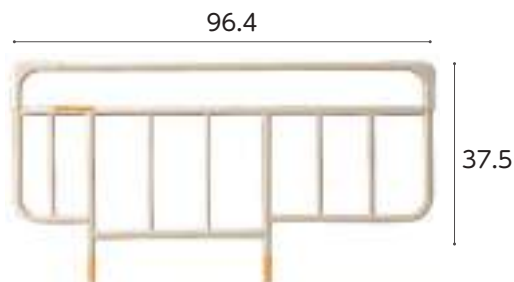
体位  
変換器認知症  
老人徘徊  
感知機器

手すり

商品名/数量	商品番号	商品コード	
KS-161Q 1本	19-5236-1	00170-Z00019	
サイズ: 全幅96.4×ボトム面からの高さ37.5cm			
ご利用者 負担額 (1割)	25円	(2割) 50円 (3割) 75円	月額レンタル料金 250円

歩行  
補助杖

## サイドレール KS-171Q

楽匠  
プラス 楽匠  
FeeZ 楽匠  
Z

パラマウントベッド

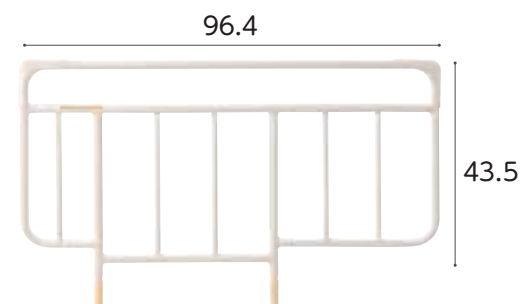

歩行器

車椅子・  
車椅子  
付属品

スロープ

商品名/数量	商品番号	商品コード	
KS-171Q 1本	19-5257-1	00170-Z00197	
サイズ: 全幅96.4×ボトム面からの高さ43.5cm			
ご利用者 負担額 (1割)	25円	(2割) 50円 (3割) 75円	月額レンタル料金 250円

移動用  
リフト・  
つり具介護保険  
購入  
対象品

## サイドグリップ KS-030A

楽匠  
プラス 楽匠  
FeeZ 楽匠  
S-Z

パラマウントベッド

必要な時に素早く取り外しが可能です。  
また、しっかり固定できます。

販売品

情報

商品名	商品番号	商品コード	
KS-030A	19-6047-1	00170-000897	
サイズ: 幅 80.9 × ボトム面からの高さ 41cm 重さ 6.8kg			
ご利用者 負担額 (1割)	100円	(2割) 200円 (3割) 300円	月額レンタル料金 1,000円

## サイドレール KS-191Q

楽匠  
プラス 楽匠  
FeeZ 楽匠  
Z

パラマウントベッド



商品名/数量	商品番号	商品コード	
KS-191Q 1本	19-5653-1	00170-000752	
サイズ: 全幅82.7×ボトム面からの高さ37.5cm			
ご利用者 負担額 (1割)	25円	(2割) 50円 (3割) 75円	月額レンタル料金 250円

## サイドレール KS-151Q

楽匠  
プラス 楽匠  
Z

パラマウントベッド

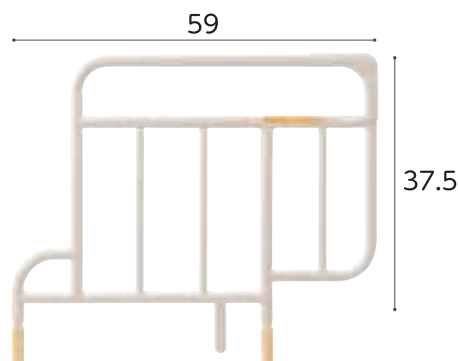

商品名/数量	商品番号	商品コード	
KS-151Q 1本	19-5256-1	00170-000537	
サイズ: 全幅 59 × ボトム面からの高さ37.5cm			
ご利用者 負担額 (1割)	25円	(2割) 50円 (3割) 75円	月額レンタル料金 250円

JIS規格認証取得介護ベッド  
ご使用時のマットレスについて

マットレスの厚さが19cm以下であることをご確認ください。

JIS規格では、圧縮されていない状態のマットレス上面から、サイドレールまたは介助バーの一番高い所までの高さは22cm以上と規定されています。

※エアマットレスをご使用の場合は、マットレスと合わせた厚さが19cm以下となるようにしてください。

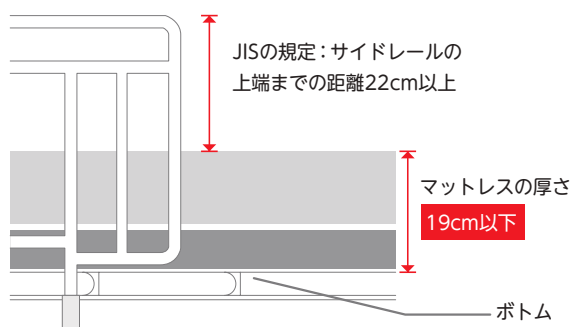

税込価格で表記しています。( **非課税** ※非課税 と表記のない商品に限る) **単位:CM**

サービスコード/特殊寝台 介護給付:171003 予防給付:671003/特殊寝台付属品 介護給付:171004 予防給付:671004

ベッド・  
ベッド  
付属品

スイングアーム介助バー KS-098A

楽匠  
プラス

楽匠  
FeeZ

楽匠  
S-Z

パラマウントベッド

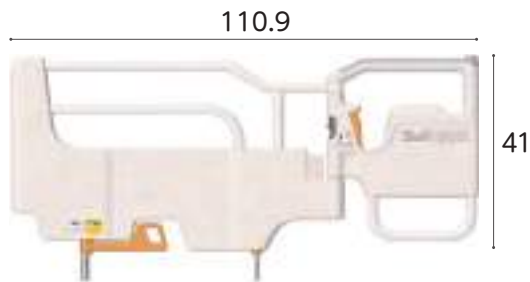

商品名	商品番号	商品コード
<b>KS-098A</b>	19-6007-1	00170-000898
サイズ:幅 110.9×ボトム面からの高さ 41cm アーム開閉角度±120°(30°刻み)		
ご利用者 負担額 (1割)	<b>200</b> 円	(2割) <b>400</b> 円 (3割) <b>600</b> 円
		月額レンタル料金 <b>2,000</b> 円

スイングアーム介助バー KS-099A

楽匠  
プラス

楽匠  
FeeZ

楽匠  
S-Z

パラマウントベッド

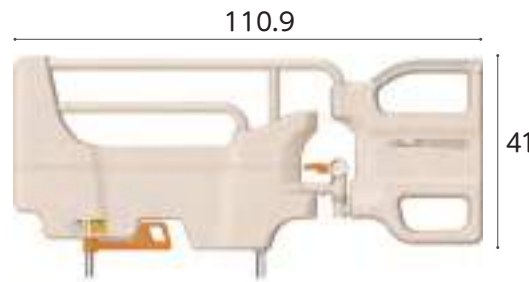

商品名	商品番号	商品コード
<b>KS-099A</b>	19-6584-1	00170-001205
サイズ:幅 110.9×ボトム面からの高さ 41cm アーム開閉角度±120°(30°刻み)		
ご利用者 負担額 (1割)	<b>200</b> 円	(2割) <b>400</b> 円 (3割) <b>600</b> 円
		月額レンタル料金 <b>2,000</b> 円

床ずれ  
防止用具

体位  
変換器

認知症  
老人徘徊  
感知機器

手すり

歩行  
補助杖

歩行器

車椅子・  
車椅子  
付属品

スロープ

移動用  
リフト・  
つり具

延長フレーム KQ-P72L/KQ-PA2L

パラマウントベッド

KQ-P72L

楽匠 Z



KQ-PA2L

楽匠  
プラス



商品名	商品番号	商品コード
<b>91cm幅 KQ-P72L</b>	19-5728-1	00170-000793
ご利用者 負担額 (1割)	<b>100</b> 円	(2割) <b>200</b> 円 (3割) <b>300</b> 円
		月額レンタル料金 <b>1,000</b> 円
商品名	商品番号	商品コード
<b>91cm幅 KQ-PA2L</b>	19-6644-1	00170-001345
ご利用者 負担額 (1割)	<b>100</b> 円	(2割) <b>200</b> 円 (3割) <b>300</b> 円
		月額レンタル料金 <b>1,000</b> 円

IVポール

楽匠  
プラス

パラマウントベッド



※地域によっては介護保険を  
適用できない場合があります。

商品名	商品番号	商品コード
<b>IVポール KC-56</b>	19-5153-1	00170-000078
全体サイズ:幅 28.2×奥行 28.2×高さ 104.2~178.7cm 重さ:1.6kg		
ご利用者 負担額 (1割)	<b>100</b> 円	(2割) <b>200</b> 円 (3割) <b>300</b> 円
		月額レンタル料金 <b>1,000</b> 円
商品名	商品番号	商品コード
<b>IVポールホルダー KQ-PA0V</b>	19-6643-1	00170-001343
全体サイズ:幅 7.5×奥行 11.1×高さ 53.2cm		
ご利用者 負担額 (1割)	<b>100</b> 円	(2割) <b>200</b> 円 (3割) <b>300</b> 円
		月額レンタル料金 <b>1,000</b> 円

介護保険  
購入  
対象品

販売品

情報

ベッドオプション

楽匠 S

楽匠  
FeeZ

パラマウントベッド



※キャスターを取り付ける場合、  
ベッド本体も課税となります。  
※ベッドの高さは変わりません。



※ベッドが6.5cm高くなります。

商品名	商品番号	商品コード
<b>キャスター KQ-P90C</b>	19-5258-1	00170-000560
直径:6.5cm		
ご利用者 負担額 (1割)	<b>50</b> 円	(2割) <b>100</b> 円 (3割) <b>150</b> 円
		月額レンタル料金 <b>500</b> 円
商品名	商品番号	商品コード
<b>ハイトスペーサー KQ-P90H</b>	19-5259-1	00170-000561
サイズ:幅 9.2×奥行 7.4×全高 8.7cm		
ご利用者 負担額 (1割)	<b>50</b> 円	(2割) <b>100</b> 円 (3割) <b>150</b> 円
		月額レンタル料金 <b>500</b> 円

キャスター KQ-P70C

楽匠プラス  
Hタイプ

楽匠 Z

パラマウントベッド



※ベッドが3cm高くなります。  
※キャスターを取り付ける場合、ベッド本体も課税となります。

商品名	商品番号	商品コード
<b>KQ-P70C</b>	19-5688-1	00170-000794
直径:6.5cm		
ご利用者 負担額 (1割)	<b>50</b> 円	(2割) <b>100</b> 円 (3割) <b>150</b> 円
		月額レンタル料金 <b>500</b> 円





# ベッド・ベッド付属品

床ずれ  
防止用具

## 昇降式ベッドサイドテーブル PT03-840MB

ケア優 ラフィオ ミオレット  
フォーユー  
楽匠  
プラス 楽匠 Z

ブラツ



※ラフィオ超低床仕様ではご使用になれません。  
※ミオレット・フォーユーと組み合わせる場合、ハイトスペーサーが必要です。  
※ミオレット・フォーユーはキャスター装着時はご使用になれません。  
※楽匠プラスHタイプは床高が24cm未満、Xタイプは超低床仕様ではご使用になれません。

商品名	商品番号	商品コード
PT03-840MB	19-6711-1	00631-000618
ご利用者 負担額 (1割)	250円	(2割) 500円 (3割) 750円
月額レンタル料金	2,500円	

体位  
変換器

認知症  
老人徘徊  
感知機器

手すり

歩行  
補助杖

歩行器

車椅子・  
車椅子  
付属品

スロープ

移動用  
リフト・  
つり具

介護保険  
購入  
対象品

販売品

情報

## ベッドサイドテーブル KF-1920

ケア優 ラフィオ ミオレット  
フォーユー  
楽匠  
プラス 楽匠 Z

パラマウントベッド



※ラフィオ超低床仕様ではご使用になれません。  
※ミオレット・フォーユーと組み合わせる場合、ハイトスペーサーが必要です。  
※ミオレット・フォーユーはキャスター装着時はご使用になれません。  
※楽匠プラスHタイプは床高が24cm未満、Xタイプは超低床仕様ではご使用になれません。

商品名	商品番号	商品コード
KF-1920	19-5659-1	00170-000716
ご利用者 負担額 (1割)	300円	(2割) 600円 (3割) 900円
月額レンタル料金	3,000円	

## ベッドサイドテーブル ST-136N LO

ケア優 ラフィオ ミオレット  
フォーユー  
楽匠  
プラス 楽匠 Z

フランスベッド

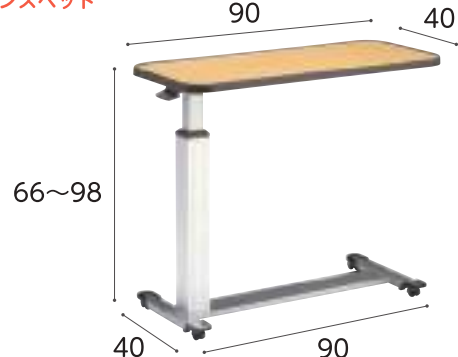

※ラフィオ超低床仕様ではご使用になれません。  
※ミオレット・フォーユーと組み合わせる場合、ハイトスペーサーが必要です。  
※ミオレット・フォーユーはキャスター装着時はご使用になれません。  
※楽匠プラスHタイプは床高が24cm未満、Xタイプは超低床仕様ではご使用になれません。

商品名	商品番号	商品コード
ST-136N LO	19-5399-1	00200-000410
ご利用者 負担額 (1割)	300円	(2割) 600円 (3割) 900円
月額レンタル料金	3,000円	

## ガス圧式昇降ベッドテーブル PZT-840

ケア優 ラフィオ ミオレット  
フォーユー  
楽匠 Z 楽匠 S

ブラツ

在庫限定品



※ラフィオ超低床仕様ではご使用になれません。  
※ミオレット・フォーユー、楽匠 S と組み合わせる場合、ハイトスペーサーが必要です。  
※ミオレット・フォーユーはキャスター装着時はご使用になれません。

商品名	商品番号	商品コード
PZT-840	19-5589-1	00631-000178
ご利用者 負担額 (1割)	250円	(2割) 500円 (3割) 750円
月額レンタル料金	2,500円	

## ベルトセット付リハビリテーブル KF-840BS

ケア優 ラフィオ ミオレット  
フォーユー  
楽匠  
プラス 楽匠 Z

パラマウントベッド



※ラフィオ超低床仕様ではご使用になれません。  
※楽匠プラスHタイプは床高が24cm未満、Xタイプは超低床仕様ではご使用になれません。

商品名	商品番号	商品コード
KF-840BS	19-5234-1	00170-000826
ご利用者 負担額 (1割)	350円	(2割) 700円 (3割) 1,050円
月額レンタル料金	3,500円	

## オーバーベッドテーブル KF-833LA

ケア優 ラフィオ ミオレット  
フォーユー  
楽匠  
プラス 楽匠 Z

パラマウントベッド



商品名	商品番号	商品コード
KF-833LA	19-0168-1	00170-000315
ご利用者 負担額 (1割)	300円	(2割) 600円 (3割) 900円
月額レンタル料金	3,000円	

税込価格で表記しています。( **非課税** ※非課税 と表記のない商品に限る) **単位:CM**

サービスコード/特殊寝台 介護給付:171003 予防給付:671003 /特殊寝台付属品 介護給付:171004 予防給付:671004

ベッド・  
ベッド  
付属品

**オーバーテーブル (ケア優用) K-135CY**

ケア優

シーホネンス

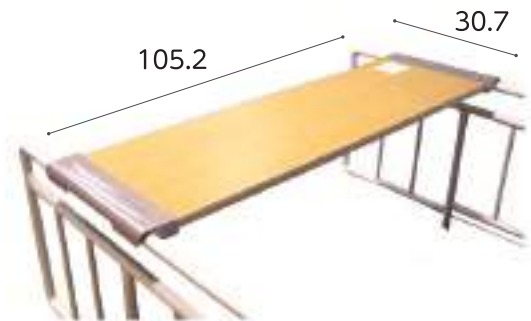

商品名	商品番号	商品コード
<b>K-135CY</b>	19-5345-1	00167-Z00083
ご利用者 負担額 (1割)	<b>50円</b>	(2割) <b>100円</b> (3割) <b>150円</b>
		月額レンタル料金 <b>500円</b>

**オーバーテーブル KQ-060L**

楽匠  
プラス  
楽匠  
FeeZ  
楽匠  
S・Z

パラマウントベッド

楽匠Z・ラクリアモーションは  
楽匠プラスタイプ・お使いになれません。



商品名	商品番号	商品コード
<b>KQ-060L</b>	19-0167-1	00170-000374
ご利用者 負担額 (1割)	<b>50円</b>	(2割) <b>100円</b> (3割) <b>150円</b>
		月額レンタル料金 <b>500円</b>

床ずれ  
防止用具

体位  
変換器

認知症  
老人徘徊  
感知機器

手すり

**IVスタンド KC-508A**

パラマウントベッド

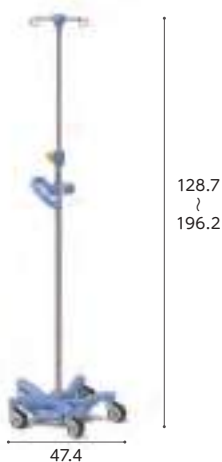

※地域によっては介護保険を  
適用できない場合があります。

商品名	商品番号	商品コード
<b>IVスタンド KC-508A</b>	19-6592-1	00170-Z00121
ご利用者 負担額 (1割)	<b>200円</b>	(2割) <b>400円</b> (3割) <b>600円</b>
		月額レンタル料金 <b>2,000円</b>

**オーバーテーブル PT01-A1**

ラフイオ ミオレット  
Ⅲ ミオレット  
フォーユー

ブラッツ



商品名	商品番号	商品コード
<b>PT01-A1</b>	19-6575-1	00631-000590
ご利用者 負担額 (1割)	<b>100円</b>	(2割) <b>200円</b> (3割) <b>300円</b>
		月額レンタル料金 <b>1,000円</b>

歩行  
補助杖

歩行器

車椅子・  
車椅子  
付属品

スロープ

**ケアスライダー (MEMS)**

ケア優 ラフイオ ミオレット  
フォーユー  
グリーン  
ケア 楽匠Z 楽匠S

モルテン

より安全でスムーズな移乗をサポートします。

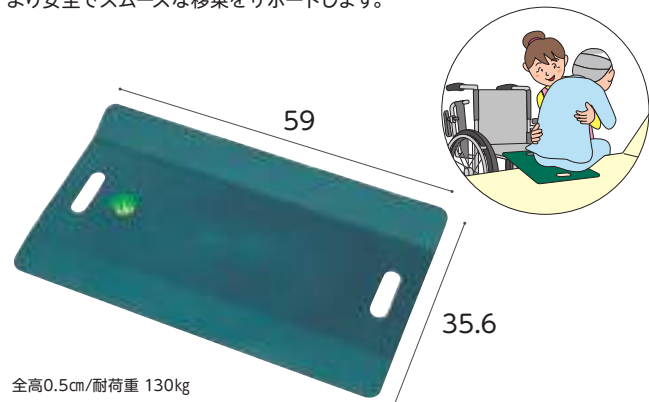

全高0.5cm/耐荷重 130kg

商品名	商品番号	商品コード
<b>MEMS</b>	19-1301-1	00054-000033
ご利用者 負担額 (1割)	<b>190円</b>	(2割) <b>380円</b> (3割) <b>570円</b>
		月額レンタル料金 <b>1,900円</b>

**テイコブ移乗用介助ベルト AB31**

ケア優 ラフイオ ミオレット  
フォーユー  
楽匠  
プラス 楽匠Z

幸和製作所

安全にベッドからの移乗介助が出来ます。  
安全に介助者の負担を軽減します。  
適応胴囲サイズが約60~130cmと  
小柄な方から大柄な方まで対応できます。  
保管時に便利な吊り下げ用ストラップ付き。  
ベルト裏面に滑り止め付き。



商品名	商品番号	商品コード
<b>AB31</b>	19-5519-1	00030-000142
ご利用者 負担額 (1割)	<b>100円</b>	(2割) <b>200円</b> (3割) <b>300円</b>
		月額レンタル料金 <b>1,000円</b>

介護保険  
購入  
対象品

販売品

情報



# ベッド・ベッド付属品

## マットレス

床ずれ  
防止用具

マットレスは寝心地と寝返りのしやすさと体圧分散効果を配慮して選ぶようにしましょう。

特に寝返りが困難な方や臀部の筋肉に萎縮（臀部が痩せている）がある方の場合、床ずれのリスクが高くなっていますので、注意をして選ぶことが必要です。

体位  
変換器

認知症  
老人徘徊  
感知機器

手すり

歩行  
補助杖

歩行器

車椅子・  
車椅子  
付属品

スロープ

移動用  
リフト・  
つり具

介護保険  
購入  
対象品

販売品

情報

やわらかめ

しっかり

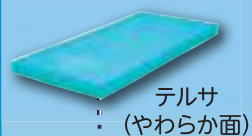

テルサ  
(やわらか面)



ケアデュオ



ケアブリーズ  
(やわらか面)



アルファプラ  
すくっと防水

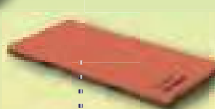

エバーフィットC3  
マットレス  
(やわらか面)

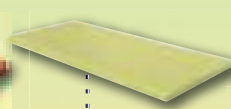

エバーリーフ  
(やわらか面)



アルファプラ  
すくっとRe通気



ストレッチフィット

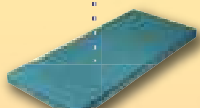

ケアブリーズ  
(しっかり面)



エバーフィットC3  
マットレス  
(しっかり面)



エバーリーフ  
(しっかり面)



ストレッチスリム

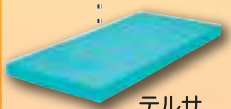

テルサ  
(しっかり面)

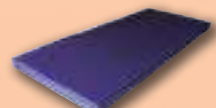

ケアざらり



プレグラー



ダブルウェーブ



税込価格で表記しています。( **非課税** ※非課税 と表記のない商品に限る) **単位:CM**

サービスコード/特殊寝台 介護給付:171003 予防給付:671003/特殊寝台付属品 介護給付:171004 予防給付:671004

ベッド・  
ベッド  
付属品

**ケアデュオ**

日本ケアサブライ

お手入れしやすい「防水タイプ」のカバーです。  
やさしい寝心地で、かつ端座位をとるときも  
姿勢が安定します。



グリーン  
ケア 厚さ  
8  
cm

お手入れしやすい「防水タイプ」のカバーです。やさしい寝心地で、かつ  
端座位をとるときも姿勢が安定します。適度な硬さで、そのままでも、ま  
たエアマットの下にも使用可能です。ベッドの種類を問わず、ご利用いた  
だけます。

商品名	商品番号	商品コード
90cm幅 レギュラー	12-5642-1	00614-000007
サイズ:幅90×全長191×厚さ8cm		
商品名	商品番号	商品コード
90cm幅 ショート	12-5715-1	00614-000007
サイズ:幅90×全長181×厚さ8cm		
商品名	商品番号	商品コード
83cm幅 レギュラー	12-5643-1	00614-000007
サイズ:幅83×全長191×厚さ8cm		
材質/カバー:表地 ウレタン合皮、裏地 ウレタンフィルム、マット:ウレタンフォーム		
ご利用者 負担額 (1割)	<b>200</b> 円	(2割) <b>400</b> 円 (3割) <b>600</b> 円
		月額レンタル料金 <b>2,000</b> 円

床ずれ  
防止用具

体位  
変換器

認知症  
老人徘徊  
感知機器

手すり

**ケアブリーズ**

東洋クオリティワン



① 選べる寝心地  
やさらかな寝心地の「やわ  
らか」面と身体がしずみこ  
みにくい「しっかり」面の  
リバーシブル仕様となっ  
ております。お好みに合  
わせてご使用ください。

② 軽くて通気性が良い  
ムレにくいウレタンフォー  
ムと、通気カバーの組み  
合わせでいつも快適にご  
使用いただけます。カバー  
は取外して丸洗いするこ  
とができ、衛生的です。



グリーン  
ケア 厚さ  
8  
cm

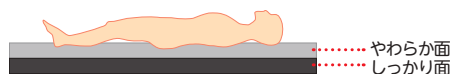

※納入時はカバーにロゴマークが付いている面がやわらかめの面です。

商品名	商品番号	商品コード
90cm幅 レギュラー	12-5846-1	00523-000019
サイズ:幅90×全長191×厚さ8cm		
商品名	商品番号	商品コード
90cm幅 ショート	12-5847-1	00523-000019
サイズ:幅90×全長181×厚さ8cm		
商品名	商品番号	商品コード
83cm幅 レギュラー	12-5848-1	00523-000019
サイズ:幅83×全長191×厚さ8cm		
商品名	商品番号	商品コード
83cm幅 ショート	12-5849-1	00523-000019
サイズ:幅83×全長181×厚さ8cm		
材質/カバー:ポリエステル100%、マット:ウレタンフォーム		
ご利用者 負担額 (1割)	<b>200</b> 円	(2割) <b>400</b> 円 (3割) <b>600</b> 円
		月額レンタル料金 <b>2,000</b> 円

歩行  
補助杖

歩行者

車椅子・  
車椅子  
付属品

スロープ

移動用  
リフト・  
つり具

**ケアさらり**

日本ケアサブライ

通気性の良いムレにくいマットレスです。「多層構造」の採用により、寝姿  
勢を水平に保つための適度な硬さとクッション性を実現。安定した寝姿勢  
や端座位をサポートします。

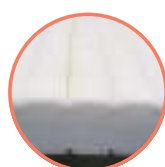
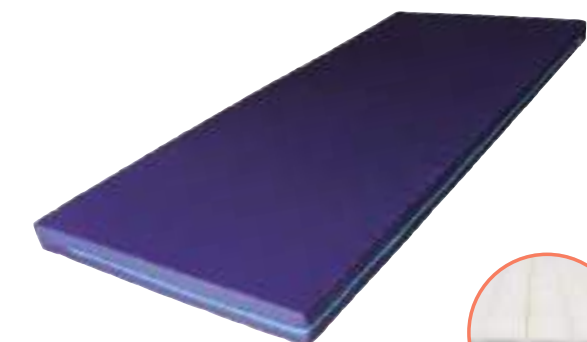

グリーン  
ケア 厚さ  
8  
cm



商品名	商品番号	商品コード
91cm幅 レギュラー	12-5735-1	00614-000006
サイズ:幅91×全長191×厚さ8cm		
商品名	商品番号	商品コード
91cm幅 ショート	12-5737-1	00614-000006
サイズ:幅91×全長181×厚さ8cm		
商品名	商品番号	商品コード
83cm幅 レギュラー	12-5736-1	00614-000006
サイズ:幅83×全長191×厚さ8cm		
材質/カバー、マット:ポリエステル 抗菌防臭加工、防炎加工のカバー		
ご利用者 負担額 (1割)	<b>200</b> 円	(2割) <b>400</b> 円 (3割) <b>600</b> 円
		月額レンタル料金 <b>2,000</b> 円

介護保険  
購入  
対象品

販売品

情報



# ベッド・ベッド付属品

## エバーフィットC3マットレス 通気

厚さ  
10  
cm

床ずれ  
防止用具

パラマウントベッド

快適性と利便性を両立させたマットレス。

体位  
変換器



認知症  
老人徘徊  
感知機器

手すり

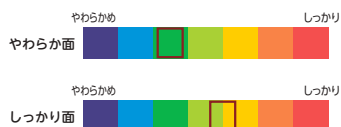

背あげ・膝あげへの追従性を向上させるカーブフィットライン

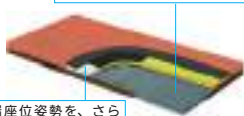

端座位姿勢を、さらに安定させやすいサイドエッジ

歩行  
補助杖

## ストレッチフィットマットレス

厚さ  
9  
cm

歩行者

パラマウントベッド

マットレスが伸びて、背上げに伴う身体のずれを軽減します。プロファイル加工を施したウレタンフォームのトップクッションが、身体の突部にかかる圧力を効果的に分散します。

車椅子・  
車椅子  
付属品



スロープ



移動用  
リフト・  
つり具



材質/マット：ウレタンフォーム、ポリエステル  
カバー：(清拭) ポリエステル、ポリウレタン  
(通気) ポリエステル

材質/中身：ポリエステル・ポリウレタン (難燃)  
側地：(ソフトフィット面) ポリエステル 100% (抗菌・防カビ・難燃・消臭)  
(ハードフィット面) ポリエステル 100% (抗菌・防カビ・難燃)

商品名	商品番号	商品コード
91cm幅 レギュラー	12-6105-1	00170-001042
サイズ：幅 91 × 全長 191 × 厚さ 10cm		
ご利用者負担額 (1割)	200 円	(2割) 400 円 (3割) 600 円
		月額レンタル料金 2,000 円
商品名	商品番号	商品コード
91cm幅 ミニ	12-6106-1	00170-001043
サイズ：幅 91 × 全長 180 × 厚さ 10cm		
ご利用者負担額 (1割)	200 円	(2割) 400 円 (3割) 600 円
		月額レンタル料金 2,000 円
商品名	商品番号	商品コード
83cm幅 レギュラー	12-6107-1	00170-001044
サイズ：幅 83 × 全長 191 × 厚さ 10cm		
ご利用者負担額 (1割)	200 円	(2割) 400 円 (3割) 600 円
		月額レンタル料金 2,000 円

介護保険  
購入  
対象品

## ストレッチスリムマットレス

厚さ  
7  
cm

販売品

パラマウントベッド

マットレスが伸びて、背上げに伴う身体のずれを軽減します。薄型・軽量マットレスで、高い機能性と快適なクッション性を両立しました。

情報



材質/マット：ポリエステル・ウレタンフォーム  
カバー：(清拭) ポリエステル、ポリウレタン  
(通気) ポリエステル

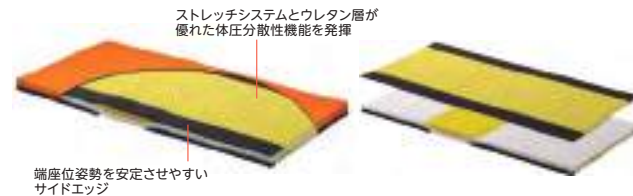

商品名	商品番号	商品コード
[清拭]91cm幅レギュラー	12-5870-1	00170-000730
サイズ：幅 91 × 全長 191 × 厚さ 9cm		
ご利用者負担額 (1割)	300 円	(2割) 600 円 (3割) 900 円
		月額レンタル料金 3,000 円
商品名	商品番号	商品コード
[通気]91cm幅レギュラー	12-5874-1	00170-000735
サイズ：幅 91 × 全長 191 × 厚さ 9cm		
ご利用者負担額 (1割)	300 円	(2割) 600 円 (3割) 900 円
		月額レンタル料金 3,000 円



商品名	商品番号	商品コード
[清拭]91cm幅レギュラー	12-5862-1	00170-000740
サイズ：幅 91 × 全長 191 × 厚さ 7cm		
ご利用者負担額 (1割)	200 円	(2割) 400 円 (3割) 600 円
		月額レンタル料金 2,000 円
商品名	商品番号	商品コード
[通気]91cm幅レギュラー	12-5866-1	00170-000745
サイズ：幅 91 × 全長 191 × 厚さ 7cm		
ご利用者負担額 (1割)	200 円	(2割) 400 円 (3割) 600 円
		月額レンタル料金 2,000 円

税込価格で表記しています。( **非課税** ※非課税 と表記のない商品に限る) **単位:CM**

サービスコード/特殊寝台 介護給付:171003 予防給付:671003/特殊寝台付属品 介護給付:171004 予防給付:671004

ベッド・  
ベッド  
付属品

## アルファプラすくっとRe 通気

厚さ  
8  
cm

### タイカ

寝返りから立ち上がりまでの一連の動作が安定して行えます。動きやすさと寝心地を両立した体圧分散式マットレスです。

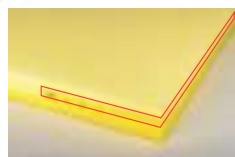

高硬度ウレタンフォームで安定感を確保

商品名	商品番号	商品コード
91cm幅 レギュラー	12-5986-1	00563-000108

サイズ:幅91×全長191×厚さ8cm

ご利用者負担額 (1割)	300 円	(2割) 600 円	月額レンタル料金	3,000 円
		(3割) 900 円		

商品名	商品番号	商品コード
91cm幅 ショート	12-5987-1	00563-000109

サイズ:幅91×長さ180×厚さ8cm

ご利用者負担額 (1割)	300 円	(2割) 600 円	月額レンタル料金	3,000 円
		(3割) 900 円		

商品名	商品番号	商品コード
83cm幅 レギュラー	12-5984-1	00563-000106

サイズ:幅83×長さ191×厚さ8cm

ご利用者負担額 (1割)	300 円	(2割) 600 円	月額レンタル料金	3,000 円
		(3割) 900 円		

商品名	商品番号	商品コード
83cm幅 ショート	12-5985-1	00563-000107

サイズ:幅83×長さ180×厚さ8cm 材質/カバー:ポリエステル マット:ポリウレタンフォーム

ご利用者負担額 (1割)	300 円	(2割) 600 円	月額レンタル料金	3,000 円
		(3割) 900 円		

床ずれ  
防止用具

体位  
変換器

認知症  
老人徘徊  
感知機器

手すり

歩行  
補助杖

## テルサ 防水タイプ

厚さ  
12  
cm

### モルテン



●マットレス内部は3つのインナーマットから構成されており、【やわらか面】と【しっかり面】を部分的に組み合わせ、異なる質感を選ぶことが可能。(部分交換)



材質/マット:ウレタンフォーム・ポリエステル繊維、  
カバー:ウレタン合皮(アウター)・ポリエステル(インナー)

- 従来の標準マットレスより厚みをもたせることで、体圧分散性能と質感が向上
- 体全体を優しくつつみ込む【やわらか面】と、体の沈み込みをおさえ寝返りのしやすい【しっかり面】の異なる質感を選ぶことが可能(リバーシブル)

商品名	商品番号	商品コード
91cm幅 レギュラー	12-5952-1	00054-000204

サイズ:幅91×全長191×厚さ12cm

ご利用者負担額 (1割)	250 円	(2割) 500 円	月額レンタル料金	2,500 円
		(3割) 750 円		

商品名	商品番号	商品コード
91cm幅 ショート	12-5954-1	00054-000207

サイズ:幅91×全長180×厚さ12cm

ご利用者負担額 (1割)	250 円	(2割) 500 円	月額レンタル料金	2,500 円
		(3割) 750 円		

商品名	商品番号	商品コード
83cm幅 レギュラー	12-5953-1	00054-000203

サイズ:幅83×全長191×厚さ12cm

ご利用者負担額 (1割)	250 円	(2割) 500 円	月額レンタル料金	2,500 円
		(3割) 750 円		

歩行者

車椅子・  
車椅子  
付属品

スロープ

移動用  
リフト・  
つり具

## ケアデュオ延長マットレス

グリーン  
ケア

厚さ  
8  
cm

### 日本ケアサブライ

マットレスと併せて使用し、足側へ14cm長くするためのマットレス。カバーの丸洗いが可能です。



商品名	商品番号	商品コード
幅90cm×厚さ8cm	12-6011-1	00614-000018

サイズ:幅90×全長14×厚さ8cm

材質/カバー:表面 ポリエステル、内部 ウレタンフォーム

ご利用者負担額 (1割)	50 円	(2割) 100 円	月額レンタル料金	500 円
		(3割) 150 円		

## 延長マットレス

楽匠S

厚さ  
8  
cm

### パラマウントベッド



楽匠Sシリーズのベッド(91cm幅レギュラー)を足側に14cm延長できる延長フレームに設置する、延長部専用のマットレスです。側地は抗菌・難燃です。

商品名	商品番号	商品コード
91cm幅	12-5698-1	00170-000563

サイズ:幅91×全長14×厚さ8cm

材質/カバー:ポリエステル(抗菌・難燃)、マット:ポリエステル

ご利用者負担額 (1割)	90 円	(2割) 180 円	月額レンタル料金	900 円
		(3割) 270 円		

介護保険  
購入  
対象品

販売品

情報





# 床ずれ防止用具

## 床ずれってなに？

寝返りが打てないと、同じ場所に体重がかかり続けるので、血の流れが悪くなり、床ずれができます。また、そこにずれ力が加わるとより発生しやすくなります。

### 圧迫

① 細胞は血から栄養をもらっています。



② 血の流れが悪いと栄養がもらえません。



③ とうとう細胞が死んでしまいました。



### ずれ力

①

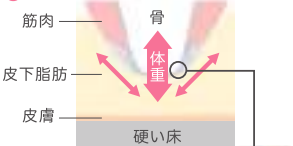

ハサミと同じ力  
ハサミで紙を切る時と同じような力がかけられます。

②



## 床ずれ

### 発生しやすい部位

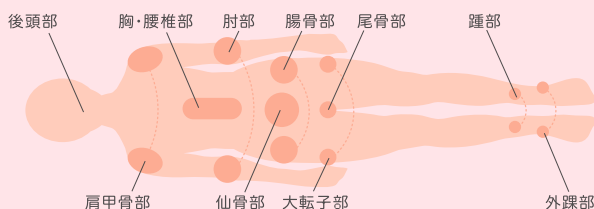

## まずは床ずれになりやすさを調べましょう

OHスケール 次の質問に答えると、床ずれになりやすさがわかります。

Q1 ベッドの上で自分で寝返りできますか？	A1	<ul style="list-style-type: none"> <li>・できる 0点</li> <li>・どちらでもない 1.5点</li> <li>・できない 3点</li> </ul>	<input type="checkbox"/> 点
Q2 お尻の骨の飛び出し具合は次のうちどれですか？ 	A2	<ul style="list-style-type: none"> <li>・正常 0点</li> <li>・軽度・中等度 1.5点</li> <li>・高度 3点</li> </ul>	<input type="checkbox"/> 点
Q3 むくみはありますか？	A3	<ul style="list-style-type: none"> <li>・いいえ 0点</li> <li>・はい 3点</li> </ul>	<input type="checkbox"/> 点
Q4 関節が硬くなって手足を伸ばしにくいですか？	A4	<ul style="list-style-type: none"> <li>・いいえ 0点</li> <li>・はい 1点</li> </ul>	<input type="checkbox"/> 点

### 合計点数は 何点でしたか？

1点でもついた人は、床ずれになりやすい人です。また、点数が高い人ほど床ずれになりやすい人です。

合計  点

### OHスケールとリスクレベル

合計点数	リスク	床ずれ発症率(目安)	治癒期間(目安)
0点	リスクなし・予防	—	—
1~3点	軽度リスク	約25%以下	40日
4~6点	中等度リスク	約26~65%	57日
7~10点	高度リスク	約66%以上	173日

税込価格で表記しています。(非課税 ※非課税 と表記のない商品に限る) 単位:CM

サービスコード/床ずれ防止用具 介護給付:171005 予防給付:671005

ベッド・  
ベッド  
付属品

床ずれ  
防止用具

体位  
変換器

認知症  
老人徘徊  
感知機器

手すり

歩行  
補助杖

歩行器

車椅子・  
車椅子  
付属品

スロープ

移動用  
リフト・  
つり具

介護保険  
購入  
対象品

販売品

情報

## 使用者の介護環境も考えてマットレスを選びましょう

床ずれ防止用具は床ずれができてから使うだけでなく、床ずれができる前から「床ずれを防止」するために使う用具です。使用者の状態や床ずれになりやすさを把握し、マットレスを選びましょう。

合計点数	介護力あり	介護力なし	静止型	ハイブリッド型	正切型	<リスク>
0点	布団、ベッドマットレス	体圧分散式マットレス (静止型 厚さ10cm未満)	体圧分散性補と、安楽性や安定性の バランスに優れています。			褥瘡・褥瘡
1~3点		体圧分散式マットレス (静止型 厚さ10cm以上) 上敷き型エアマットレスなど		ウレタンフォームとエアを組み合わせた マットレスです。		褥瘡・褥瘡
4~6点	体圧分散式マットレス (静止型 厚さ10cm未満)	体圧分散式マットレス (静止型 厚さ10cm以上)				褥瘡・褥瘡 褥瘡・褥瘡
7~10点	体圧分散式マットレス (静止型 厚さ10cm以上) 上敷き型エアマットレス ハイブリッド型など	コンピューター制御エアマットレス、 ハイブリッド型など			エアを自動的に出し入れし、圧がかかる 場所を移動させるマットレスです。	褥瘡・褥瘡 褥瘡・褥瘡

## 床ずれ対応マットレス一覧表

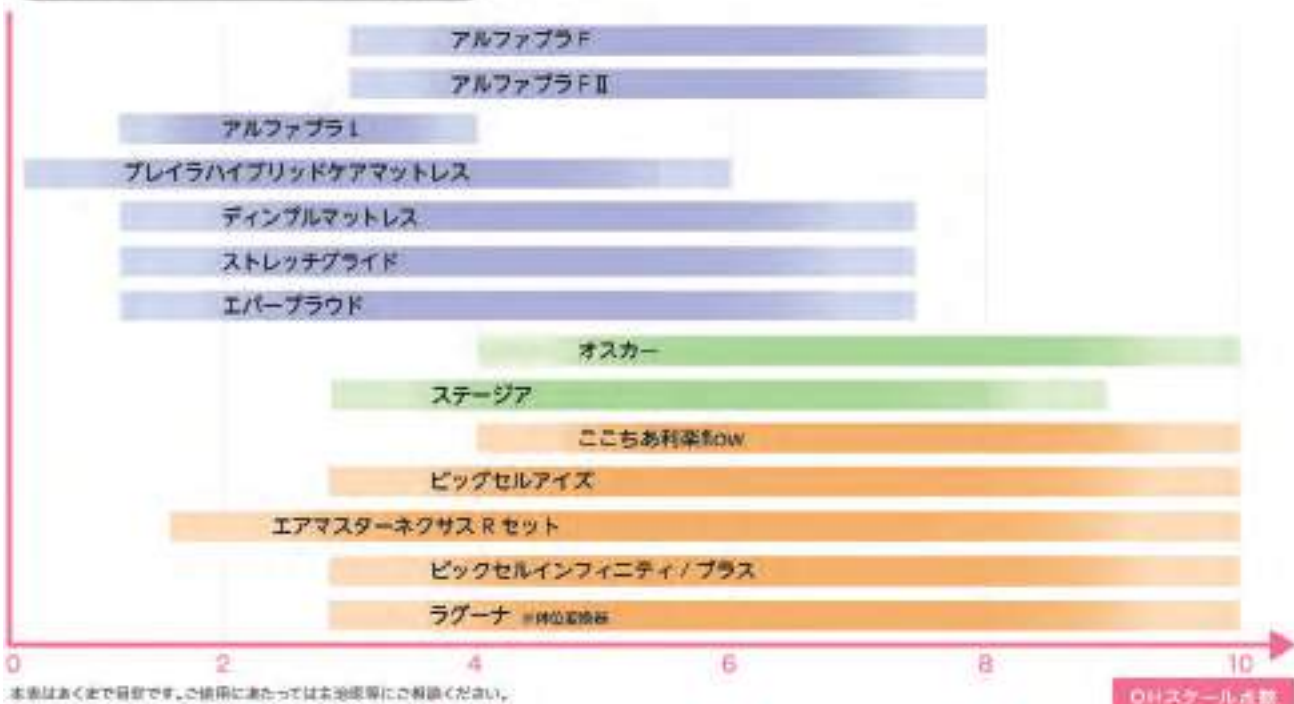

## よりよい介護のために

身体機能を維持・向上させたり、床ずれを防止するために、次のようなポイントで観察をして、必要なケアを実践しましょう。

<p>観察ポイント例</p> <p><b>動作</b></p> <ul style="list-style-type: none"> <li>肩上げの頻度</li> <li>床上移動の仕方</li> <li>起き上がりの仕方</li> <li>移乗の仕方</li> <li>かかとのずれ力</li> </ul>	<p>必要なケア</p> <ul style="list-style-type: none"> <li>○質の高い動作介助</li> <li>○用具の利用</li> </ul>	<p>観察ポイント例</p> <p><b>身体状況・体位</b></p> <ul style="list-style-type: none"> <li>関節拘縮のレベル</li> <li>円背のレベル</li> <li>麻痺の箇所</li> <li>側臥位の頻度</li> <li>好意体位の有無</li> </ul>	<p>必要なケア</p> <ul style="list-style-type: none"> <li>○質の高い動作介助</li> <li>○ポジショニング</li> </ul>
---	--	---	--

※しみや汚れ、クバコみけ跡など破損がひどい場合は、マットレスの交換を請求させていただきます。

ベッド・  
ベッド  
付属品



# 床ずれ防止用具

床ずれ  
防止用具

## アルファプラL 撥水・防水

予防～軽度 静止型

タイカ

上層と中層に柔らかめの高弾性無膜ウレタンフォームを使用し、さらにアルファゲルを組み合わせて、床ずれが心配になり始めた方に適した体圧分散を行います。

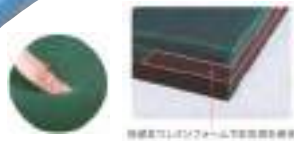

やわらかめ しっかり

厚さ 10 cm 重さ 7.1~7.6 kg

材質/マット:シリコーンゲル、ポリウレタンフォーム  
カバー:(表地)ポリエステル(裏地)ポリウレタン

●熱の放散性能が30%以上向上。(撥水・防水カバータイプでの比較)

●3層が適度な弾力で身体を押し上げるため、寝返り、起き上がり、ベッドから立ち上がるといった一連の動作をサポートします。



マットレスが押し返すような感覚で、立ち上がりをサポート。

商品名	商品番号	商品コード
91cm幅 レギュラー	13-5570-1	00563-000103
サイズ:幅91×全長195×厚さ10cm マット重さ:7.6kg		
ご利用者負担額 (1割)	450 円	(2割) 900 円 (3割) 1,350 円
月額レンタル料金	4,500 円	
商品名	商品番号	商品コード
91cm幅 ショート	13-5572-1	00563-000104
サイズ:幅91×全長181×厚さ10cm マット重さ:7.1kg		
ご利用者負担額 (1割)	450 円	(2割) 900 円 (3割) 1,350 円
月額レンタル料金	4,500 円	

体位  
変換器

認知症  
老人徘徊  
感知機器

手すり

歩行  
補助杖

## アルファプラ FII 撥水・防水

軽度～中度 静止型

タイカ

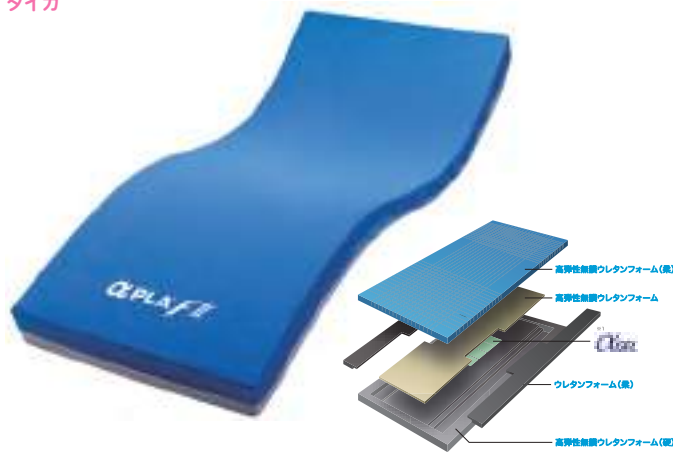

やわらかめ しっかり

厚さ 13 cm 重さ 8.3~9.0 kg

材質/マット:ポリウレタンフォーム・シリコーンゲル  
カバー:(表地)ポリエステル(裏地)ポリウレタン

床ずれ防止と快適な睡眠。

自分で動く意欲を支える、寝返りサポートマットレス。

商品名	商品番号	商品コード
91cm幅 レギュラー	13-5737-1	00563-000129
サイズ:幅91×全長195×厚さ13cm 重さ:9.0kg		
ご利用者負担額 (1割)	650 円	(2割) 1,300 円 (3割) 1,950 円
月額レンタル料金	6,500 円	
商品名	商品番号	商品コード
91cm幅 ショート	13-5739-1	00563-000130
サイズ:幅91×全長181×厚さ13cm 重さ:8.5kg		
ご利用者負担額 (1割)	650 円	(2割) 1,300 円 (3割) 1,950 円
月額レンタル料金	6,500 円	
商品名	商品番号	商品コード
83cm幅 レギュラー	13-5736-1	00563-000126
サイズ:幅83×全長195×厚さ13cm 重さ:8.3kg		
ご利用者負担額 (1割)	650 円	(2割) 1,300 円 (3割) 1,950 円
月額レンタル料金	6,500 円	

歩行器

車椅子・  
車椅子  
付属品

スロープ

移動用  
リフト・  
つり具

介護保険  
購入  
対象品

販売品

情報

## アルファプラF 撥水・防水

軽度～中度 静止型

タイカ



やわらかめ しっかり

厚さ 13 cm 重さ 8.1~9.5 kg

材質/マット:シリコーンゲル、ポリウレタンフォーム、  
カバー:表地 ポリエステル、裏地 ポリウレタン



従来品 アルファプラF

独自のスリット加工によりマットレスが身体にフィット。

体重の軽い方でも十分に身体が沈み込み、高い体圧分散効果が得られます。変形してもすばやく戻る高弾性。適度な弾力が少ない力での寝返りや起き上がりをサポートします。

商品名	商品番号	商品コード
91cm幅 レギュラー	13-5455-1	00563-000059
91cm幅 ショート	13-5457-1	00563-000058
サイズ:幅91×全長195(ショート181)×厚さ13cm 重さ:9.5kg(ショート8.8kg)		
商品名	商品番号	商品コード
83cm幅 レギュラー	13-5454-1	00563-000056
サイズ:幅83×全長195×厚さ13cm 重さ:8.7kg(ショート8.1kg)		
ご利用者負担額 (1割)	600 円	(2割) 1,200 円 (3割) 1,800 円
月額レンタル料金	6,000 円	



税込価格で表記しています。( **非課税** ※非課税 と表記のない商品に限る) **単位:CM**

サービスコード/床ずれ防止用具 介護給付: 171005 予防給付: 671005

ベッド・  
ベッド  
付属品

## エバープラウドマットレス (ドライタイプ)

パラマウントベッド

体圧分散、ずれ軽減、蒸れ軽減の3つの機能で床ずれ防止を多面的にサポート

エクストラソフト面 **軽度~中度** **静止型**

ソフト面 **予防~軽度** **静止型**

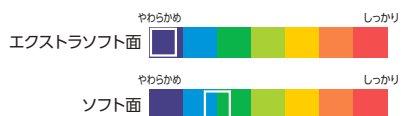
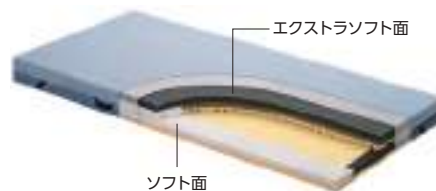

厚さ **13 cm**

重さ **10.5~11 kg**

材質/エクストラソフト面: ポリエステル50%、アクリル30%、ポリウレタン20%  
ソフト面: ポリエステル70%、ポリウレタン30%  
内カバー: ポリエステル100% クッション材: ポリウレタン・ポリエステル

商品名	商品番号	商品コード
91cm幅 レギュラー	13-5665-1	00170-000966

サイズ: 幅91×全長191×厚さ13cm マット重さ: 11kg

ご利用者負担額 (1割)	<b>500</b> 円	(2割) <b>1,000</b> 円	(3割) <b>1,500</b> 円	月額レンタル料金	<b>5,000</b> 円
--------------	--------------	---------------------	---------------------	----------	----------------

商品名	商品番号	商品コード
91cm幅 ミニ	13-5666-1	00170-000967

サイズ: 幅91×全長180×厚さ13cm マット重さ: 10.5kg

ご利用者負担額 (1割)	<b>500</b> 円	(2割) <b>1,000</b> 円	(3割) <b>1,500</b> 円	月額レンタル料金	<b>5,000</b> 円
--------------	--------------	---------------------	---------------------	----------	----------------

床ずれ  
防止用具

体位  
変換器

認知症  
老人徘徊  
感知機器

手すり

歩行  
補助杖

## ストレッチグライドマットレス

パラマウントベッド

**軽度~中度** **静止型**



清拭



通気



厚さ **12.5 cm**

重さ **9 kg**

材質/マット: ウレタンフォーム、ポリエステル  
カバー: (清拭) ポリエステル、ポリウレタン (通気) ポリエステル、ウレタンフォーム



身体の部位に応じた、ウレタンフォーム素材とカッティングの組み合わせにより、優れた体圧分散性能を発揮します。

商品名	商品番号	商品コード
[清拭]91cm幅 レギュラー	13-5489-1	00170-000720

サイズ: 幅 91 × 全長 191 × 厚さ 12.5cm 重さ: 9kg

ご利用者負担額 (1割)	<b>500</b> 円	(2割) <b>1,000</b> 円	(3割) <b>1,500</b> 円	月額レンタル料金	<b>5,000</b> 円
--------------	--------------	---------------------	---------------------	----------	----------------

商品名	商品番号	商品コード
[通気]91cm幅 レギュラー	13-5493-1	00170-000725

サイズ: 幅 91 × 全長 191 × 厚さ 12.5cm 重さ: 9kg

ご利用者負担額 (1割)	<b>500</b> 円	(2割) <b>1,000</b> 円	(3割) <b>1,500</b> 円	月額レンタル料金	<b>5,000</b> 円
--------------	--------------	---------------------	---------------------	----------	----------------

歩行器

車椅子・  
車椅子  
付属品

スロープ

移動用  
リフト・  
つり具

## ブレイラハイブリッド・ケアマットレス

グローバル産業

**予防~軽度** **静止型**

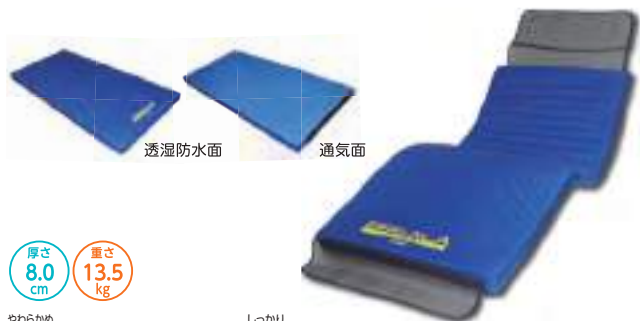

透湿防水面

通気面

厚さ **8.0 cm**

重さ **13.5 kg**



商品名	商品番号	商品コード
91cm幅 レギュラー	13-5396-1	01149-000015

サイズ: 幅91×全長195×厚さ8cm 重さ: 13.5kg

材質/中材: 天然ラテックス、カバー: (防水面) ナイロン100%、(通気面) ポリエステル100%

ご利用者負担額 (1割)	<b>500</b> 円	(2割) <b>1,000</b> 円	(3割) <b>1,500</b> 円	月額レンタル料金	<b>5,000</b> 円
--------------	--------------	---------------------	---------------------	----------	----------------

## ディンプルマットレス

ケープ

**軽度~中度** **静止型**



厚さ **12 cm**

重さ **6.6 kg**



被験者/身長約 155cm、体重約 50kg、BMI 値約 20.8  
測定器/ABW 社製 ERGO CLASSIC

商品名	商品番号	商品コード
90cm幅 レギュラー	13-5422-1	00206-000070

サイズ: 幅90×全長191×厚さ12cm 重さ: 6.6kg

材質/カバー: (上面側面) ポリウレタンラミネート加工布、(下面) ナイロンオックス  
マット: (1、2層目面) ラパータッチウレタンフォーム、(2層目サイド、3層目) 高硬度ウレタンフォーム

ご利用者負担額 (1割)	<b>500</b> 円	(2割) <b>1,000</b> 円	(3割) <b>1,500</b> 円	月額レンタル料金	<b>5,000</b> 円
--------------	--------------	---------------------	---------------------	----------	----------------

介護保険  
購入  
対象品

販売品

情報

ベッド・  
ベッド  
付属品



# 床ずれ防止用具

床ずれ  
防止用具

## オスカー

モルテン

人の手で行うような優しい自動体位変換機能付き

体位  
変換器

認知症  
老人徘徊  
感知機器

手すり



●自動体位変換機能



厚さ  
17  
cm

重さ  
11.5~13.5  
kg

材質/マット:ウレタンフィルム(フィッティング層・底着き  
防止層=高耐久ウレタンフォーム)、カバー:ウレタン合皮  
消費電力:58W、1日約1.5~5.5円

歩行  
補助杖

歩行者

車椅子・  
車椅子  
付属品

スロープ

移動用  
リフト・  
つり具

介護保険  
購入  
対象品

販売品

情報

## ここちあ利楽 flow (清拭)

パラマウントベッド

リモコン

体重設定から体位変換、姿勢保持を全自動で行う  
床ずれ防止エアマットレス



厚さ  
17  
cm

重さ  
12.6~12.9  
kg

材質/エアセル:ポリウレタン100% トップカバー:ポリエステル70%、  
ポリウレタン30% (抗菌・難燃・防水・透湿) グライドシート生地:ポリエステル  
100% グライドシートウレタン:ポリウレタン100% (難燃) ボトムカバー:  
ポリエステル90%、ポリウレタン10% (抗菌・難燃・防水) ポンプカバー:  
ポリエステル90%、ポリウレタン10% (抗菌・難燃・防水) チューブ:塩化ビニ  
ル100% (抗菌・難燃) カプリング:PC/PBT 樹脂 (難燃) 消費電力:20W

## マイクロクライメイト ビッグセル アイズ

ケープ

優れた体圧分散性能に加え、床ずれ発生の  
新たな外的要因である Microclimate  
「皮膚局所の温度・湿度」にも対応する  
次世代のエアマットレス。



厚さ  
15  
cm

重さ  
6.5~6.8  
kg

材質/エアセル:ポリウレタンフィルム表面シボ加工 (抗菌)、カバー:ポ  
リウレタンフィルムラミネート加工布 (防水・制菌・防炎・透湿・伸縮)、ペ  
ースシート:(側面・下面) ナイロンオックス、ポリエステルメッシュ (すべ  
り止め部) ポリウレタンフィルムラミネート加工布 ヘッドアップセンサー:  
ABS 樹脂 (ケース部) 換気ユニット:ABS 樹脂 (ケース部) 消費電力:8W

●オスカーが備えている8つの特性

- 体圧分散性能
- 除圧性能
- ずれ力対策
- 寝心地
- 座位安定性
- むれ対策
- ひえ対策
- 体位変換

●簡単なリモコン操作と場所を取らない内蔵式ポンプ

●安全・安心のための充実した設計

(安全:心臓マッサージなど緊急時に素早く対応できるCPRボタン/CPRユニット)  
(安心:リハビリモード/背上げモード/強力除湿モード)

商品名	商品番号	商品コード
91cm幅 レギュラー	13-5466-1	00054-000137
サイズ:幅91×全長193×厚さ17cm マット重さ:13.5kg		
91cm幅 ショート	13-5468-1	00054-000137
サイズ:幅91×全長182×厚さ17cm マット重さ:13kg		
83cm幅 レギュラー	13-5465-1	00054-000137
サイズ:幅83×全長193×厚さ17cm マット重さ:12kg		
83cm幅 ショート	13-5467-1	00054-000137
サイズ:幅83×全長182×厚さ17cm マット重さ:11.5kg		
ご利用者負担額 (1割)	1,000 円	(2割) 2,000 円 (3割) 3,000 円
月額レンタル料金	10,000 円	

軽度~  
リスク保有者 ハイフレッド

## ここちあ利楽 flow (清拭)

中度~  
リスク保有者 圧切替型 非課税

### 特長

電源コードを差し込むだけで、  
エアマットレスのかたさ調節も体位変換も全自動。

- i-fitting(かたさ自動運転機能)
- バックサポート機能(背あげ姿勢保持)
- 優れた体圧分散性能(厚さ17cm)
- 安全対策機能(寝位置センサー)

商品名	商品番号	商品コード
91cm幅 レギュラー	13-5762-0	00170-001351
サイズ:幅91×全長192.8×厚さ17cm マット重さ:12.9kg		
ご利用者負担額 (1割)	800 円	(2割) 1,600 円 (3割) 2,400 円
月額レンタル料金	8,000 円	
商品名	商品番号	商品コード
91cm幅 ミニ	13-5764-0	00170-001352
サイズ:幅91×全長184.5×厚さ17cm マット重さ:12.6kg		
ご利用者負担額 (1割)	800 円	(2割) 1,600 円 (3割) 2,400 円
月額レンタル料金	8,000 円	

税込価格で表記しています。( **非課税** ※非課税 と表記のない商品に限る) **単位:CM**

サービスコード/床ずれ防止用具 介護給付: 171005 予防給付: 671005

ベッド・  
ベッド  
付属品

## ステージア

モルテン

体圧分散性能と除圧性能を向上し、さらにエアマットレスの弱点を対策



厚さ **13** cm  
重さ **10~11** kg

材質/マット: <マイクロエアセル> ウレタンフィルム<フィッティング層・底着き防止層> 高耐久ウレタンフォーム、カバー: 伸縮性ウレタン合皮  
消費電力: 54W、1日約5.3円

●ステージアが備えている7つの特性

体圧分散性能 除圧性能 ずれ力対策 寝心地 座位安定性 むれ対策 ひえ対策

●簡単なリモコン操作と場所を取らない内臓式ポンプ

●安全・安心のための充実した設計

(安全: 心臓マッサージなど緊急時はリハビリモードで素早い対応が可能)  
(安心: リハビリモード/背上げモード/強力除湿モード)

商品名	商品番号	商品コード
<b>91cm幅 レギュラー</b>	13-5410-1	00054-000115
サイズ: 幅91×全長193×厚さ13cm マット重さ: 11kg		
商品名	商品番号	商品コード
<b>91cm幅 ショート</b>	13-5412-1	00054-000115
サイズ: 幅91×全長182×厚さ13cm マット重さ: 10.5kg		
商品名	商品番号	商品コード
<b>83cm幅 レギュラー</b>	13-5409-1	00054-000115
サイズ: 幅83×全長193×厚さ13cm マット重さ: 10kg		
ご利用者負担額 (1割)	<b>800</b> 円	月額レンタル料金
(2割)	1,600 円	8,000 円
(3割)	2,400 円	

軽度〜  
リスク保有者 ハイブリッド

床ずれ  
防止用具

体位  
変換器

認知症  
老人徘徊  
感知機器

手すり

歩行  
補助杖

歩行器

車椅子・  
車椅子  
付属品

スロープ

移動用  
リフト・  
つり具

介護保険  
購入  
対象品

販売品

情報

## エアマスターネクサス Rセット

ケーブル



かんたんモード  
体重40~60kgの方であれば、ワンタッチで自動に内圧調整ができる“かんたんモード”を搭載。

厚さ **12** cm  
重さ **8.5~9.1** kg

材質/エアセル: ポリウレタンフィルム表面シボ加工 (抗菌)、  
カバー: ポリウレタンフィルムラミネート加工布 (防水・制菌・防炎・透湿)  
消費電力: 10w、1日約4.8円

商品名	商品番号	商品コード
<b>90cm幅 レギュラー</b>	13-5516-1	00206-000083
サイズ: 幅90×全長191×厚さ12cm マット重さ: 9.1kg		
ご利用者負担額 (1割)	<b>800</b> 円	月額レンタル料金
(2割)	1,600 円	8,000 円
(3割)	2,400 円	
商品名	商品番号	商品コード
<b>90cm幅 ショート</b>	13-5518-1	00206-000085
サイズ: 幅90×全長180×厚さ12cm マット重さ: 8.5kg		
ご利用者負担額 (1割)	<b>800</b> 円	月額レンタル料金
(2割)	1,600 円	8,000 円
(3割)	2,400 円	
商品名	商品番号	商品コード
<b>84cm幅 レギュラー</b>	13-5517-1	00206-000082
サイズ: 幅84×全長191×厚さ12cm マット重さ: 8.6kg		
ご利用者負担額 (1割)	<b>800</b> 円	月額レンタル料金
(2割)	1,600 円	8,000 円
(3割)	2,400 円	

軽度〜  
リスク保有者 圧切替型

## ビッグセル インフィニティ/インフィニティプラス

ケーブル



ビッグセルインフィニティプラス



拘縮対応モード  
自動ヘッドアップ対応機能

エアポンプ表示

リスクの高い療養者向けのエアマットレスです。センサーがベッドの背上げを自動感知。停電対策機能でマット内圧を14日間保持。  
インフィニティプラス専用パッドがエアマットレス内部の冷えを防ぎます。

商品名	商品番号	商品コード
<b>90cm幅 レギュラー</b>	13-5445-1	00206-000074
サイズ: 幅90×全長191×厚さ17cm マット重さ: 8.6kg 消費電力: 12W、1日約6.9円		
ご利用者負担額 (1割)	<b>1,000</b> 円	月額レンタル料金
(2割)	2,000 円	10,000 円
(3割)	3,000 円	
商品名	商品番号	商品コード
<b>プラス90cm幅 レギュラー</b>	13-5471-1	00206-000076
サイズ: 幅90×全長191×厚さ17 (足元のみ18) cm マット重さ: 9.6kg 消費電力: 40W、1日約27.4円 (専用パッド部含)		
ご利用者負担額 (1割)	<b>1,100</b> 円	月額レンタル料金
(2割)	2,200 円	11,000 円
(3割)	3,300 円	

中〜  
リスク保有者 圧切替型

厚さ **17** cm  
重さ **8.6~9.6** kg



ベッド・  
ベッド  
付属品



# 体位変換器

床ずれ  
防止用具

## ラグーナ

ケーブル



15分毎に小さな体位変換を繰り返す  
「スモールチェンジ機能」搭載。

非課税 厚さ 13.5cm 重さ 7.8~8.6kg

体位  
変換器



### ●操作パネル

使いやすい操作パネルで全ての操作が簡単に行えます。



認知症  
老人徘徊  
感知機器

手すり

### ●スモールチェンジで床ずれを防止

スモールチェンジ機能は、骨盤を中心に対角線上の小さな体位変換を自動化したシステムです。ラグーナはご利用者にとって身体のずれが小さく、違和感のない、「安心」、「安楽」な環境を提供します。

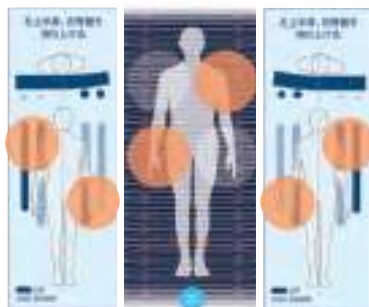

歩行  
補助杖

歩行者

### ●ハイブリッド構造でムレを防止

「圧切替」×「スモールチェンジ」×「ムレ対策素材」が、マットレス内の熱や湿気を排気します。



### ●自動ヘッドアップ対応機能

マットレスに内蔵したセンサがヘッドアップ角度を検知。角度に応じて、マットレスのやわらかさと動きを最適な状態に自動調整します。



床づき防止 エアセルが体重をしっかりと支え、床づきのリスクを防ぎます。

車椅子・  
車椅子  
付属品

スロープ

商品名	商品番号	商品コード
900タイプレギュラー	14-5603-0	00206-000103
サイズ：幅90×全長192×厚さ13.5cm マット重さ：8.6kg		
ご利用者負担額 (1割)	850円	(2割) 1,700円 (3割) 2,550円
月額レンタル料金	8,500円	

材質/カバー：ポリウレタンフィルムラミネート加工布(防水・透湿・制菌・伸縮・防炎)

商品名	商品番号	商品コード
840タイプレギュラー	14-5602-0	00206-000102
サイズ：幅84×全長192×厚さ13.5cm マット重さ：8.2kg		
ご利用者負担額 (1割)	850円	(2割) 1,700円 (3割) 2,550円
月額レンタル料金	8,500円	

移動用  
リフト・  
つり具

商品名	商品番号	商品コード
900タイプショート	14-5605-0	00206-000105
サイズ：幅90×全長180×厚さ13.5cm マット重さ：8.2kg		
ご利用者負担額 (1割)	850円	(2割) 1,700円 (3割) 2,550円
月額レンタル料金	8,500円	

商品名	商品番号	商品コード
840タイプショート	14-5604-0	00206-000104
サイズ：幅84×全長180×厚さ13.5cm マット重さ：7.8kg		
ご利用者負担額 (1割)	850円	(2割) 1,700円 (3割) 2,550円
月額レンタル料金	8,500円	

介護保険  
購入  
対象品

## ロンボポジショニングクッション 防水カバーセット

ケーブル

RM4-H 防水カバーセット

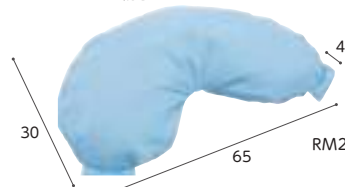

適度に柔らかく  
身体にフィット  
しながらしっかり  
支える材質

RM2-H 防水カバーセット

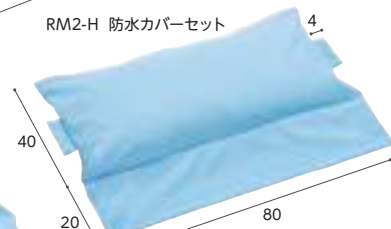

RM1-H 防水カバーセット

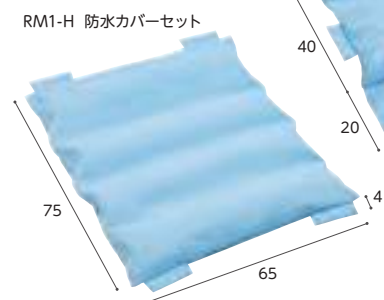

材質/本体：中身/ロンボメッド(ポリウレタンスニペット50%、ポリプロピレンビーズ50%)  
表側地/(綿50%、ポリエステル50%)  
カバー：表地/ポリエステル100%(吸汗速乾・制菌・消臭)  
裏地/ポリウレタンフィルム(防水)

販売品

情報

## 医療機関が導入する人気のブランド

目的やシーンに応じて自在に使える体位変換用クッション



商品名	商品番号	商品コード
RM4-H 防水カバーセット	14-5684-1	00206-000135
サイズ：幅30×長さ65cm (+ハンドル部4cm)		
ご利用者負担額 (1割)	100円	(2割) 200円 (3割) 300円
月額レンタル料金	1,000円	

商品名	商品番号	商品コード
RM2-H 防水カバーセット	14-5683-1	00206-000134
サイズ：幅40cm (+フラップ部20cm) ×長さ80cm (+ハンドル部4cm)		
ご利用者負担額 (1割)	150円	(2割) 300円 (3割) 450円
月額レンタル料金	1,500円	

商品名	商品番号	商品コード
RM1-H 防水カバーセット	14-5682-1	00206-000133
サイズ：幅75×長さ65cm (+ハンドル部4cm)		
ご利用者負担額 (1割)	150円	(2割) 300円 (3割) 450円
月額レンタル料金	1,500円	

税込価格で表記しています。( **非課税** ※非課税 と表記のない商品に限る) **単位:CM**

サービスコード/体位変換器 介護給付:171006 予防給付:671006

ベッド・  
ベッド  
付属品

## ナーセントパットA 3点セット

### アイ・ソネックス

身体に簡単に差し込むことができ、介護する方の負担を軽減します。

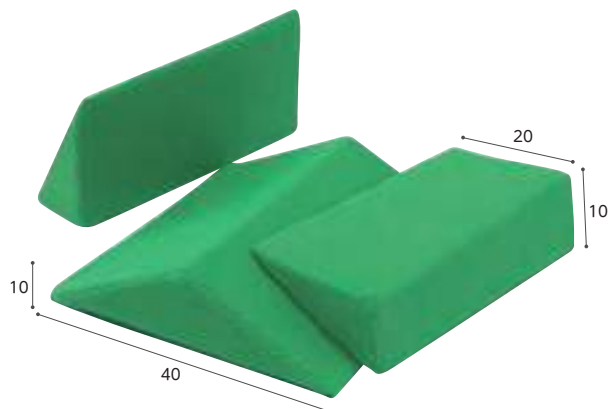

※地域によっては介護保険を適用できない場合があります。

材質/カバー: ポリエステル 100%、裏面撥水加工、  
パット: 高密度特殊ウレタン

重さ  
1.75  
kg



床ずれ  
防止用具

体位  
変換器

認知症  
老人徘徊  
感知機器

手すり

商品名	商品番号	商品コード
ナーセントパットA	14-0401-1	00149-000012
ご利用者 負担額 (1割)	<b>300</b> 円	月額レンタル料金
	(2割) 600円	
	(3割) 900円	3,000円

歩行  
補助杖

## ウェルピーHC

### タイカ

#### ウェーブタイプ

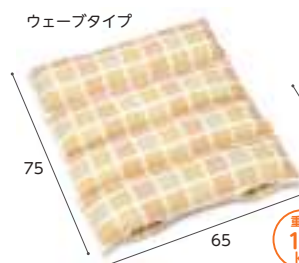

#### ブーメランタイプ (大)



重さ  
1.1  
kg

重さ  
1.3  
kg

(材質)  
中身: ウレタンフォーム  
ナイロン  
生地: ポリエステル100%

#### ブーメランタイプ (小)



重さ  
0.8  
kg

※地域によっては介護保険を  
適用できない場合もあります。

持ち手を使って少ない力で体位変換することができます。  
従来品よりも耐久性が高くへたりにくくなりました。



ハンディーポケットから持ち手を出してお使い  
いただけます。



●内材  
特殊加工のウレタンチップを採用。身体にフィットしてやさしく支えます。耐久性もアップし、へたりにくくなりました。

商品名	商品番号	商品コード
ウェーブタイプ	14-5588-1	00563-000076
サイズ: 幅75×長さ65cm 重さ: 1.1kg		
ご利用者 負担額 (1割)	<b>100</b> 円	月額レンタル料金
	(2割) 200円	
	(3割) 300円	1,000円

商品名	商品番号	商品コード
ブーメランタイプ(大)	14-5589-1	00563-000074
サイズ: 幅50×長さ90cm 重さ: 1.3kg		
ご利用者 負担額 (1割)	<b>100</b> 円	月額レンタル料金
	(2割) 200円	
	(3割) 300円	1,000円

商品名	商品番号	商品コード
ブーメランタイプ(小)	14-5590-1	00563-000075
サイズ: 幅44×長さ74cm 重さ: 0.8kg		
ご利用者 負担額 (1割)	<b>100</b> 円	月額レンタル料金
	(2割) 200円	
	(3割) 300円	1,000円

歩行者

車椅子・  
車椅子  
付属品

スロープ

移動用  
リフト・  
つり具

## セロリアタイプ まくら型

### モルテン

高耐久・快適性・衛生的 体位変換器

重さ  
2.4  
kg



- 持ち手を引っ張るだけの動作で、力を必要とせず簡単に体位変換ができ、体位変換した姿勢をそのまま保持することも可能。
- 心地よい触感で、むれにくい、特殊なクッションピース素材。
- 変形やへたりがなく、耐久性に優れ、丸洗いも可能。

【体位変換例】



商品名	商品番号	商品コード
セロリアタイプ (MTYA)	14-5505-1	00054-000112
サイズ: 幅68×奥行32cm 重さ: 2.4kg		
ご利用者 負担額 (1割)	<b>150</b> 円	月額レンタル料金
	(2割) 300円	
	(3割) 450円	1,500円

## セロリBタイプ スネーク型

### モルテン

高耐久・快適性・衛生的 体位変換器

重さ  
3.1  
kg



- 持ち手を引っ張るだけの動作で、力を必要とせず簡単に体位変換ができ、体位変換した姿勢をそのまま保持することも可能。
- 心地よい触感で、むれにくい、特殊なクッションピース素材。
- 変形やへたりがなく、耐久性に優れ、丸洗いも可能。

【体位変換例】



商品名	商品番号	商品コード
セロリBタイプ (MTYB)	14-5506-1	00054-000113
サイズ: 幅141×奥行23cm 重さ: 3.1kg		
ご利用者 負担額 (1割)	<b>200</b> 円	月額レンタル料金
	(2割) 400円	
	(3割) 600円	2,000円

介護保険  
購入  
対象品

販売品

情報

ベッド・  
ベッド  
付属品



# 認知症老人徘徊感知機器

床ずれ  
防止用具

## センサー・受信機の選び方

ご利用者様にあったセンサーを選択ください

	床マット	ベッドマット	超音波・赤外線	開閉 <small>※本カタログには掲載はございません。</small>
報知	床マットを踏む	ベッドから起き上がる	センサーの照射範囲に入る	ドア等を開閉する
設置例	 ベッドからの移動時の転倒予防に役立ちます。	 突然起き上がって医療器具を外されてしまうといった、事故防止にも役立ちます。	 設置しても目立つことなく、使用範囲の制限がありません。	 ご利用者様の生活圏を制限せず、事故リスクのある範囲でセンサーを設置できます。

介助者に合った受信方法を選択ください

**建物内**

携帯型受信機を持ち込んだ場所で通知

室内にいるご家族にも徘徊を通知

特定の場所で通知

**おじいちゃんが外に出ていますよ!**

**建物外**

別居や外出時にもスマートフォンや携帯電話で受信

※介護保険対象外です。  
※本カタログには掲載はございません。

メール等、電子端末へ通知

手すり

歩行  
補助杖

## bio next(人感センサーなし)

バイオシルバー

故障、誤報、失報が極めて少ない究極の離床センサーです。心拍・呼吸・体動の「生体信号」で感知するセンサーマットで、離床、徘徊を専用受信機へ素早くお知らせします。

### 非接触、非拘束

マットレスの下に設置するため非接触・非拘束で使用でき、ご利用者様の肉体的・精神的負担の軽減につながります。

### ナースコール連動

ナースコール接続ケーブル、分配器（いずれも別売）を使用することで、既存のナースコールシステムと連動が可能です。

### ポータブル受信機

持ち運びに便利なポケットサイズ。音と光でお知らせします。1台で最大9名までの見守りが可能です。

歩行者

車椅子・  
車椅子  
付属品

スロープ

移動用  
リフト・  
つり具

介護保険  
購入  
対象品

販売品

情報

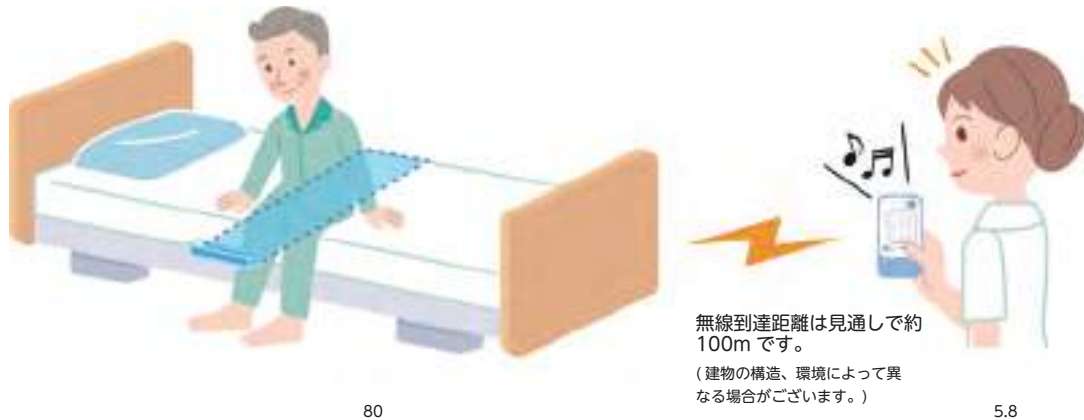

無線到達距離は見通しで約100mです。  
(建物の構造、環境によって異なる場合がございます。)



商品名	商品番号	商品コード
bio next(人感センサーなし)	01-0539-1	01332-000012
ご利用者負担額 (1割)	700円	(2割) 1,400円 (3割) 2,100円
		月額レンタル料金 7,000円



税込価格で表記しています。( **非課税** ※非課税 と表記のない商品に限る) **単位:CM**

サービスコード/認知症老人徘徊感知機器 介護給付:171011 予防給付:671011

ベッド・  
ベッド  
付属品

床ずれ  
防止用具

体位  
変換器

認知症  
老人徘徊  
感知機器

手すり

歩行  
補助杖

歩行者

車椅子・  
車椅子  
付属品

スロープ

移動用  
リフト・  
つり具

介護保険  
購入  
対象品

販売品

情報

家族コール3

テクノスジャパン

**3A メロディチャイム** 床に足を着くと、メロディチャイムで知らせます。  
ベッドサイドや出入り口にも手軽に設置ができるマットタイプのセンサーです。

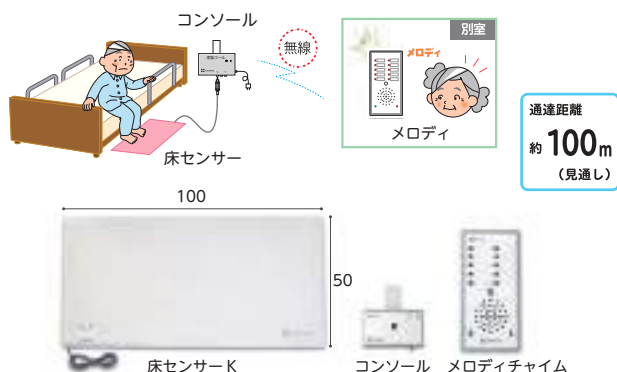

商品名	商品番号	商品コード
3A・メロディチャイム	01-0484-1	00318-000146
ご利用者負担額 (1割)	700円	(2割) 1,400円 (3割) 2,100円
		月額レンタル料金 7,000円

**3B メロディチャイム** 起き上がると、メロディチャイムで知らせます。  
上体の下に敷くシートタイプのセンサーです。

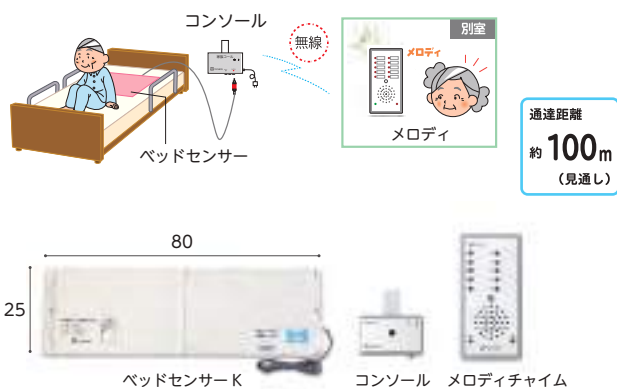

商品名	商品番号	商品コード
3B・メロディチャイム	01-0485-1	00318-000147
ご利用者負担額 (1割)	700円	(2割) 1,400円 (3割) 2,100円
		月額レンタル料金 7,000円

**3C メロディチャイム** 照射範囲に入ると、メロディチャイムで知らせます。  
センサーが目立たないので便利。設置場所によってさまざまな使い方ができます。

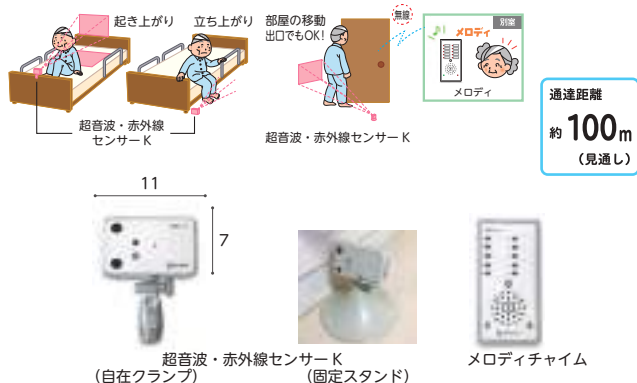

商品名	商品番号	商品コード
3C・メロディチャイム(自在クランプ)	01-0486-1	00318-000148
3C・メロディチャイム(固定スタンド)	01-0487-1	00318-000148
ご利用者負担額 (1割)	700円	(2割) 1,400円 (3割) 2,100円
		月額レンタル料金 7,000円

**3A スマート** 床に足を着くと、スマートKで知らせます。  
ベッドサイドや出入り口にも手軽に設置ができるマットタイプのセンサーです。

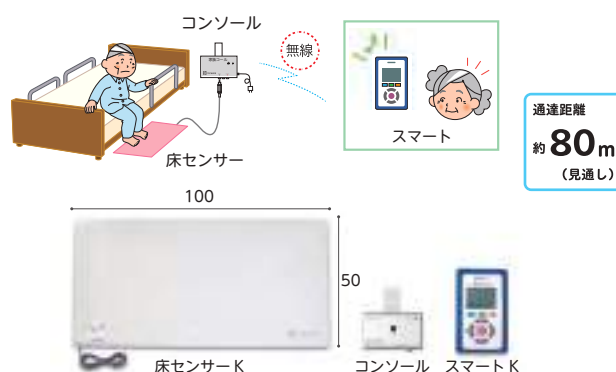

商品名	商品番号	商品コード
3A・スマート	01-0488-1	00318-000150
ご利用者負担額 (1割)	700円	(2割) 1,400円 (3割) 2,100円
		月額レンタル料金 7,000円

**3B スマート** 起き上がると、スマートKで知らせます。  
上体の下に敷くシートタイプのセンサーです。

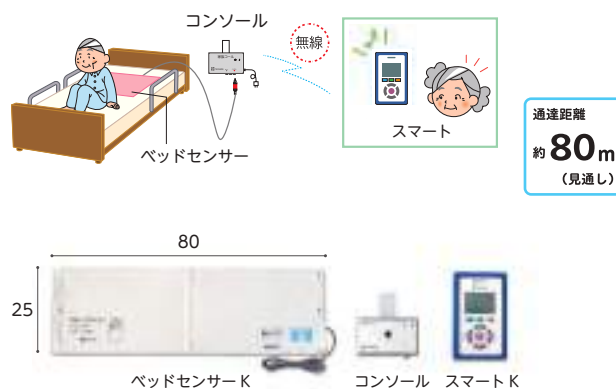

商品名	商品番号	商品コード
3B・スマート	01-0489-1	00318-000151
ご利用者負担額 (1割)	700円	(2割) 1,400円 (3割) 2,100円
		月額レンタル料金 7,000円

**3C スマート** 赤外線センサーで離床・徘徊行動を検知します。  
センサーが目立たないので便利。設置場所によってさまざまな使い方ができます。



商品名	商品番号	商品コード
3C・スマート(自在クランプ)	01-0490-1	00318-000152
3C・スマート(固定スタンド)	01-0491-1	00318-000152
ご利用者負担額 (1割)	700円	(2割) 1,400円 (3割) 2,100円
		月額レンタル料金 7,000円

ベッド・  
ベッド  
付属品

# 手すり

床ずれ  
防止用具

体位  
変換器

認知症  
老人徘徊  
感知機器

手すり

歩行  
補助杖

歩行器

車椅子・  
車椅子  
付属品

スロープ

移動用  
リフト・  
つり具

介護保険  
購入  
対象品

販売品

情報

さまざまな生活シーンに対応する、「福祉用具」をご用意しております。

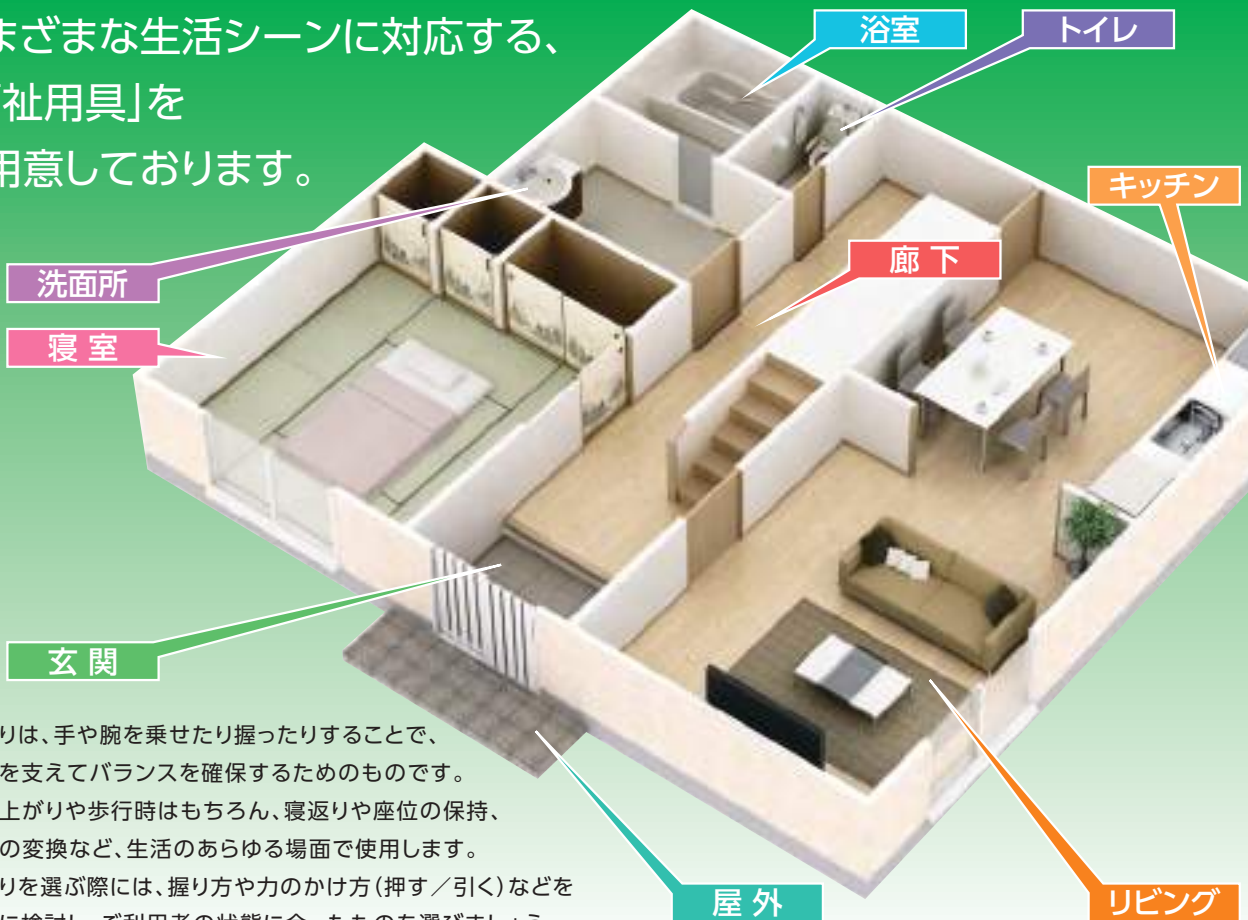

手すりは、手や腕を乗せたり握ったりすることで、体重を支えてバランスを確保するためのものです。立ち上がりや歩行時はもちろん、寝返りや座位の保持、姿勢の変換など、生活のあらゆる場面で使用します。手すりを選ぶ際には、握り方や力のかけ方(押す/引く)などを十分に検討し、ご利用者の状態に合ったものを選びましょう。

## 屋外

### 短い距離の歩行



たよれールSOTOE 片手すり連続 BZK-01W(N)

### 家屋周辺の段差解消

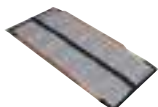

ケアスロープ (スロープのページをご参照下さい。)

### 大きな段差の昇り降り



UD-320CS



UD-320CL

車椅子用電動昇降機 (移動用リフトのページをご参照下さい。)

#### <設置場所>

- 屋外
- 屋内
- 玄関
- 浴室
- トイレ

#### <使用目的>

- 段差解消
- 歩行
- 立ち座り
- 移乗
- 座位保持
- 立位保持

## 玄関

### あがりかまちでの昇り降り



パディーI

+



L型サイドバー45



パディーI

+



L型サイドバー90



あがりかまち用たちあつぷステップ台無し CKE-01-1



あがりかまち用たちあつぷ CKE-03

税込価格で表記しています。(非課税 ※非課税 と表記のない商品に限る) 単位:CM  
サービスコード/手すり 介護給付:171007 予防給付:671007

ベッド・  
ベッド  
付属品

## リビング

リビングでの歩行

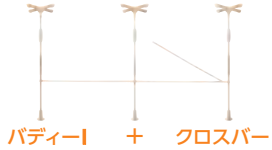

ソファでの立ち座り



椅子の立ち座り



歩行支援



床ずれ  
防止用具

体位  
変換器

認知症  
老人徘徊  
感知機器

## 廊下

段差解消



エコ段差スロープN  
(スロープのページをご参照下さい。)

廊下での歩行



## キッチン

立位保持・昇降支援



手すり

歩行  
補助杖

歩行器

## 寝室

布団での離床



ベッドでの離床



スロープ

移動用  
リフト・  
つり具

介護保険  
購入  
対象品

## 浴室

浴槽での立ち座り



バスリフト  
EVB01RR  
(移動用リフトのページをご参照下さい。)

## 洗面所

洗面所での立位保持



## トイレ

トイレでの立ち座り



販売品

情報



ベッド・  
ベッド  
付属品

# 手すり

床ずれ  
防止用具

## バディーI (Y)

モルテン

突っ張ること高い安全性と生活動作を広げる垂直型手すり。  
部屋の壁(端)や角(隅)にぴったり付けた複数本連結も可能。

体位  
変換器

認知症  
老人徘徊  
感知機器

手すり

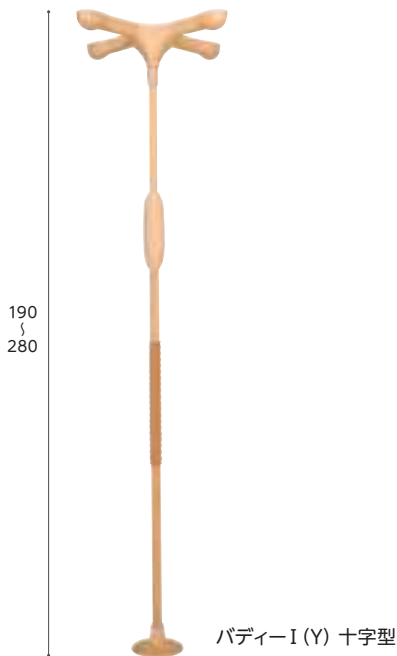

190  
280

バディーI (Y) 十字型

商品名	商品番号	商品コード
バディーI(Y) 十字型	27-7832-1	00054-000054

手すり部直径: 3.65cm 重さ: 7.1kg

商品名	商品番号	商品コード
バディーI(Y) I型	27-7834-1	00054-000054

手すり部直径: 3.65cm 重さ: 6.6kg

商品名	商品番号	商品コード
バディーI(Y) 新I型	27-7836-1	00054-000054

手すり部直径: 3.65cm 重さ: 6.6kg

商品名	商品番号	商品コード
バディーI(Y) 丸型	27-7833-1	00054-000054

手すり部直径: 3.65cm 重さ: 6.0kg

商品名	商品番号	商品コード
バディーI(Y) 丸型S	27-7838-1	00054-000054

手すり部直径: 3.65cm 重さ: 5.7kg

ご利用者 負担額	(1割)	(2割)	(3割)	月額レンタル料金
350円	700円	1,050円	3,500円	

歩行  
補助杖

歩行器

車椅子・  
車椅子  
付属品

スロープ

移動用  
リフト・  
つり具

介護保険  
購入  
対象品

販売品

情報

## L型サイドバー

モルテン

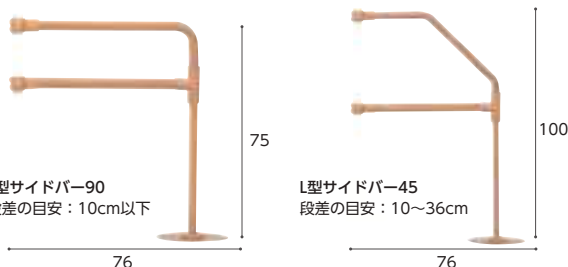

L型サイドバー90  
段差の目安: 10cm以下

L型サイドバー45  
段差の目安: 10~36cm

商品名	商品番号	商品コード
L型サイドバー90	27-6365-1	00054-000065

段差: 10cm以下 にぎり手直径: 3.5cm 重さ: 3.1kg

ご利用者 負担額	(1割)	(2割)	(3割)	月額レンタル料金
200円	400円	600円	2,000円	

商品名	商品番号	商品コード
L型サイドバー45	27-6366-1	00054-000066

段差: 10~36cm にぎり手直径: 3.5cm 重さ: 3.5kg

ご利用者 負担額	(1割)	(2割)	(3割)	月額レンタル料金
200円	400円	600円	2,000円	

屋内 歩行 立ち座り 立位保持

十字型ストッパー 	梁をしっかりとつかまえる安定感抜群の標準ストッパー。設置場所に制限がない場合に。	I型/新I型ストッパー 	壁際に寄せて設置する場合に。必ず梁のある場所へ設置してください。
丸型ストッパー 	天井の隅(角)に寄せて設置する場合に。	丸型ストッパーS 	部屋の隅に設置する場合に。必ず梁のある場所へ設置してください。
新I型ストッパー2個仕様 ●天井側 ●床側 	壁(端)にぴったり付けたい場合に最適です。必ず梁のある場所へ設置してください。	コーナーストッパー仕様 ●天井側 ●床側 	部屋の角(隅)にぴったり付けたい場合に最適です。必ず梁のある場所へ設置してください。

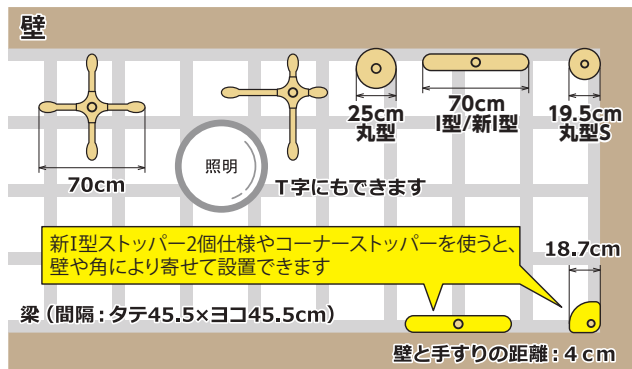

浴室など、水気のある場所や屋外では使用できません。

商品名	商品番号	商品コード
バディーI(Y) 新I型ストッパー2個仕様	27-7776-1	00054-000468

手すり部直径: 3.65cm 重さ: 7.4kg

ご利用者 負担額	(1割)	(2割)	(3割)	月額レンタル料金
350円	700円	1,050円	3,500円	

商品名	商品番号	商品コード
バディーI(Y) コーナーストッパー仕様	27-7777-1	00054-000467

手すり部直径: 3.65cm 重さ: 5.6kg

ご利用者 負担額	(1割)	(2割)	(3割)	月額レンタル料金
350円	700円	1,050円	3,500円	

## クロスバー 固定式/跳ね上げ式

モルテン

商品名	商品番号	商品コード
固定式 40cm	27-6409-1	00054-000337
固定式 60cm	27-6410-1	00054-000338
固定式 90cm	27-6411-1	00054-000339
固定式 1.2m	27-6344-1	00054-000340
固定式 1.6m	27-6345-1	00054-000341
固定式 2.0m	27-6346-1	00054-000342

直径: 3.5cm

ご利用者 負担額	(1割)	(2割)	(3割)	月額レンタル料金
100円	200円	300円	1,000円	

商品名	商品番号	商品コード
跳ね上げ式 40cm	27-6406-1	00054-000331
跳ね上げ式 60cm	27-6407-1	00054-000332
跳ね上げ式 90cm	27-6408-1	00054-000333
跳ね上げ式 1.2m	27-6326-1	00054-000334
跳ね上げ式 1.6m	27-6343-1	00054-000335
跳ね上げ式 2.0m	27-6327-1	00054-000336

直径: 3.5cm

ご利用者 負担額	(1割)	(2割)	(3割)	月額レンタル料金
100円	200円	300円	1,000円	

税込価格で表記しています。( **非課税** ※非課税 と表記のない商品に限る) **単位:CM**

サービスコード/手すり 介護給付: 171007 予防給付: 671007

ベッド・  
ベッド  
付属品

床ずれ  
防止用具

体位  
変換器

認知症  
老人徘徊  
感知機器

手すり

歩行  
補助杖

歩行器

車椅子・  
車椅子  
付属品

スロープ

移動用  
リフト・  
つり具

介護保険  
購入  
対象品

販売品

情報

## ベスポジ-e 基本セット

DIPPERホクメイ

基本セット  
ベスポジ-e

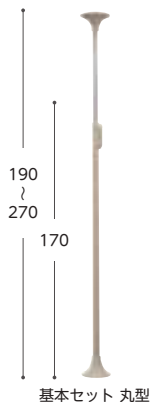

基本セット 丸型

基本セット 屋内 歩行 立ち座り 移乗 座位保持 立位保持

基本セット 耐水 屋外 歩行 立位保持

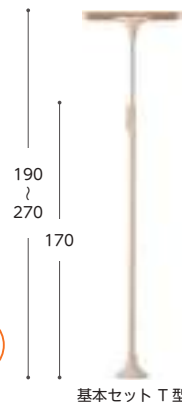

基本セット T型

基本セット  
ベスポジ-e耐水

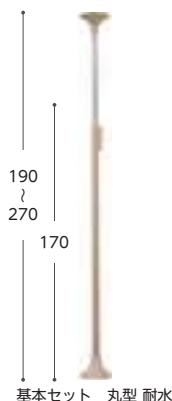

基本セット 丸型 耐水

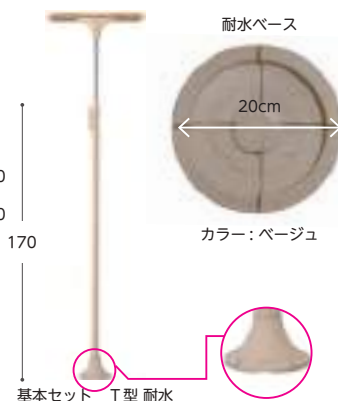

基本セット T型 耐水

耐水ベース

20cm

カラー: ベージュ

ロックストッパーがワンタッチになりました。

商品名	商品番号	商品コード
基本セット 丸型	27-6847-1	00254-000052

手すり部直径: 4.5cm 天井ベース直径: 20cm

ご利用者負担額 (1割)	300 円	(2割) 600 円	(3割) 900 円	月額レンタル料金	3,000 円
--------------	-------	------------	------------	----------	---------

商品名	商品番号	商品コード
基本セット T型	27-6846-1	00254-000051

手すり部直径: 4.5cm 天井ベース直径: 幅 60 × 奥行 12cm

ご利用者負担額 (1割)	300 円	(2割) 600 円	(3割) 900 円	月額レンタル料金	3,000 円
--------------	-------	------------	------------	----------	---------

下部ベースを耐水ベースに交換することで、屋外での使用も可能となります。

商品名	商品番号	商品コード
基本セット 丸型 耐水	27-6845-1	00254-000053

手すり部直径: 4.5cm 天井ベース直径: 20cm

ご利用者負担額 (1割)	350 円	(2割) 700 円	(3割) 1,050 円	月額レンタル料金	3,500 円
--------------	-------	------------	--------------	----------	---------

商品名	商品番号	商品コード
基本セット T型 耐水	27-6844-1	00254-000066

手すり部直径: 4.5cm 天井ベース直径: 幅 60 × 奥行 12cm

ご利用者負担額 (1割)	350 円	(2割) 700 円	(3割) 1,050 円	月額レンタル料金	3,500 円
--------------	-------	------------	--------------	----------	---------

## ベスポジ-e ウェーブ型 手すり/手すりロング

DIPPERホクメイ

ポールとの間隔 5.5

ポールとの間隔 5.5

35

59.8

ウェーブ型  
手すり

ウェーブ型  
手すりロング

立ち座りの際の補助に使用します。主には正面に向かって取付け両手で掴んで、立ち上がりのサポートに使用します。

商品名	商品番号	商品コード
ウェーブ型手すり	27-6924-1	00254-000130

ご利用者負担額 (1割)	100 円	(2割) 200 円	(3割) 300 円	月額レンタル料金	1,000 円
--------------	-------	------------	------------	----------	---------

商品名	商品番号	商品コード
ウェーブ型手すりロング	27-6927-1	00254-000133

ご利用者負担額 (1割)	100 円	(2割) 200 円	(3割) 300 円	月額レンタル料金	1,000 円
--------------	-------	------------	------------	----------	---------

## ベスポジ-e グリップアーム-e

DIPPERホクメイ

5P 斜

54.8

55

5P

握り部に凹凸の滑り止めがついた、水にぬれても滑りにくい樹脂製の手すりです。

商品名	商品番号	商品コード
5P斜	27-6928-1	00254-000142

ご利用者負担額 (1割)	100 円	(2割) 200 円	(3割) 300 円	月額レンタル料金	1,000 円
--------------	-------	------------	------------	----------	---------

商品名	商品番号	商品コード
5P	27-6929-1	00254-000143

ご利用者負担額 (1割)	100 円	(2割) 200 円	(3割) 300 円	月額レンタル料金	1,000 円
--------------	-------	------------	------------	----------	---------

ベッド・  
ベッド  
付属品

# 手すり

床ずれ  
防止用具

## ベスポジ-e 円型手すり/角型手すり

DIPPERホクメイ

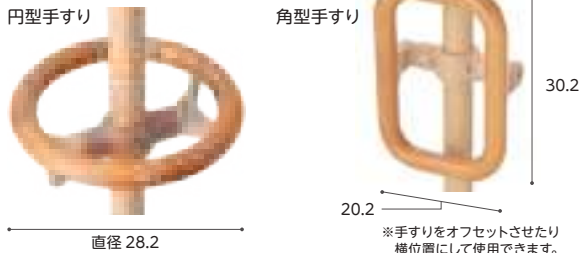

ベッドや椅子からの立ち座りの補助、ベッドや椅子の横にある車椅子やポータブルトイレ等への移乗の際に使用します。

商品名	商品番号	商品コード
<b>円型手すり</b>	27-6925-1	00254-000131
ご利用者負担額 (1割)	100円	(2割) 200円 (3割) 300円
月額レンタル料金		1,000円
商品名	商品番号	商品コード
<b>角型手すり</b>	27-6926-1	00254-000132
ご利用者負担額 (1割)	100円	(2割) 200円 (3割) 300円
月額レンタル料金		1,000円

体位  
変換器

認知症  
老人徘徊  
感知機器

手すり

歩行  
補助杖

## 玄関アーム レギュラー

DIPPERホクメイ



- セット内容
- ・特殊滑り止めシート 1点
  - ・補助ベース 1点
  - ・丸グリップ 2点
  - ・玄関アーム 1点



ベスポジションバーに追加することで玄関用として使用いただけます。高い位置を支持出来る為、安定した姿勢で昇降動作をサポート出来ます。

商品名	商品番号	商品コード
<b>玄関アーム レギュラー</b>	27-6671-1	00254-000159
対応段差: 0~40cm (無段階) 手すり部直径: 3.5cm		
ご利用者負担額 (1割)	200円	(2割) 400円 (3割) 600円
月額レンタル料金		2,000円

歩行器

車椅子・  
車椅子  
付属品

スロープ

移動用  
リフト・  
つり具

介護保険  
購入  
対象品

販売品

情報

## ベスポジ-e プッシュ手すり/肘置き手すり/膝当て手すり

DIPPERホクメイ



商品名	商品番号	商品コード
<b>プッシュ手すり</b>	27-6923-1	00254-000129
ご利用者負担額 (1割)	100円	(2割) 200円 (3割) 300円
月額レンタル料金		1,000円
商品名	商品番号	商品コード
<b>肘置き手すり</b>	27-6922-1	00254-000128
ご利用者負担額 (1割)	100円	(2割) 200円 (3割) 300円
月額レンタル料金		1,000円
商品名	商品番号	商品コード
<b>膝当て手すり</b>	27-6921-1	00254-000127
ご利用者負担額 (1割)	100円	(2割) 200円 (3割) 300円
月額レンタル料金		1,000円

## ベスポジ-e システム木手すり

DIPPERホクメイ

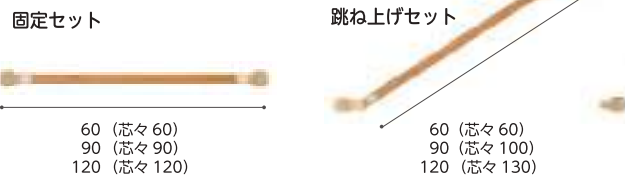

サイズ	商品番号	商品コード
<b>固定セット 60cm</b>	27-6931-1	00254-000113
<b>固定セット 90cm</b>	27-6932-1	00254-000062
<b>固定セット 120cm</b>	27-6933-1	00254-000117
ご利用者負担額 (1割)	100円	(2割) 200円 (3割) 300円
月額レンタル料金		1,000円
サイズ	商品番号	商品コード
<b>跳ね上げセット 60cm</b>	27-6937-1	00254-000115
<b>跳ね上げセット 90cm</b>	27-6938-1	00254-000064
<b>跳ね上げセット 120cm</b>	27-6939-1	00254-000119
ご利用者負担額 (1割)	100円	(2割) 200円 (3割) 300円
月額レンタル料金		1,000円

## ベスポジ-e システム伸縮手すり 固定セット/曲げセット

DIPPERホクメイ

● 固定セット



商品名	商品番号	商品コード
<b>固定セット 60~90cm</b>	27-6970-1	00254-000169
ご利用者負担額 (1割)	150円	(2割) 300円 (3割) 450円
月額レンタル料金		1,500円
商品名	商品番号	商品コード
<b>固定セット 90~120cm</b>	27-6971-1	00254-000170
ご利用者負担額 (1割)	150円	(2割) 300円 (3割) 450円
月額レンタル料金		1,500円

基本セットに取り付けて使用する手すりのセットです。

● 曲げセット

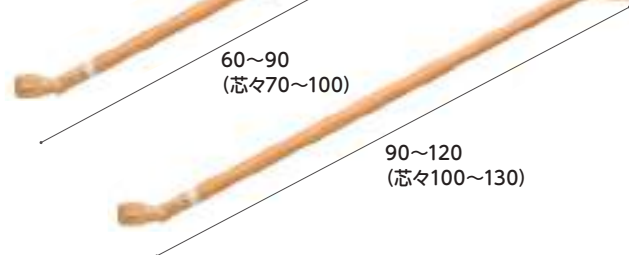

商品名	商品番号	商品コード
<b>曲げセット 60~90cm</b>	27-6972-1	00254-000171
ご利用者負担額 (1割)	150円	(2割) 300円 (3割) 450円
月額レンタル料金		1,500円
商品名	商品番号	商品コード
<b>曲げセット 90~120cm</b>	27-6973-1	00254-000172
ご利用者負担額 (1割)	150円	(2割) 300円 (3割) 450円
月額レンタル料金		1,500円



税込価格で表記しています。(非課税 ※非課税 と表記のない商品に限る) 単位:CM

サービスコード/手すり 介護給付:171007 予防給付:671007

ベッド・  
ベッド  
付属品

床ずれ  
防止用具

体位  
変換器

認知症  
老人徘徊  
感知機器

手すり

歩行  
補助杖

歩行者

車椅子・  
車椅子  
付属品

スロープ

移動用  
リフト・  
つり具

介護保険  
購入  
対象品

販売品

情報

## ルーツ センタータイプ

屋内 立ち座り  
立位保持

モルテン



ベッドや布団での離床や立ち座り、立ち姿勢など、さまざまな生活動作をサポート。

商品名	商品番号	商品コード
センタータイプ(絞リグリップ)	27-6524-1	00054-000117
サイズ: ベース:幅50×長さ60cm 手すり部:幅33×高さ70/75/80cm 重さ:12.9kg		
ご利用者 負担額 (1割)	200円	(2割) 400円 (3割) 600円
月額レンタル料金	2,000円	

## ルーツ サイドタイプ

屋内 立ち座り  
立位保持

モルテン

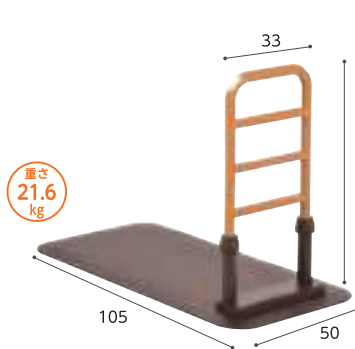

置くだけで高い安全性と生活動作を広げる床置き型手すり

商品名	商品番号	商品コード
サイドタイプ(絞リグリップ)	27-6523-1	00054-000116
サイズ: ベース:幅50×長さ105cm 手すり部:幅33×高さ70/75/80cm 重さ:21.6kg		
ご利用者 負担額 (1割)	250円	(2割) 500円 (3割) 750円
月額レンタル料金	2,500円	

## ルーツ コーナタイプ

屋内 移乗

モルテン

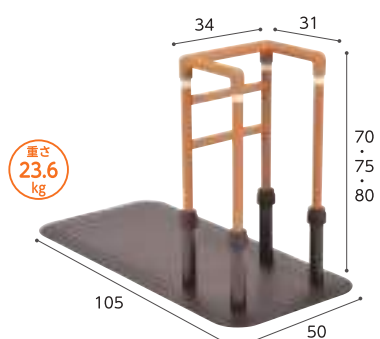

ベッドや布団での離床、ポータブルトイレなどへの移乗をサポート。

商品名	商品番号	商品コード
コナタイプ(絞リグリップ)	27-6559-1	00054-000132
サイズ: ベース:幅50×長さ105cm 手すり部:幅34×奥行31×高さ70/75/80cm 重さ:23.6kg		
ご利用者 負担額 (1割)	300円	(2割) 600円 (3割) 900円
月額レンタル料金	3,000円	

## ルーツ ロングタイプ

屋内 歩行

モルテン



短い距離の歩行をサポート。

商品名	商品番号	商品コード
ロングタイプ(絞リグリップ)	27-6560-1	00054-000133
サイズ: ベース:幅50×長さ105cm 手すり部:幅81×高さ70/75/80cm 重さ:18.7kg		
ご利用者 負担額 (1割)	250円	(2割) 500円 (3割) 750円
月額レンタル料金	2,500円	

## すりてあ ST-1/ST-2

屋内 歩行  
立位保持

タマツ

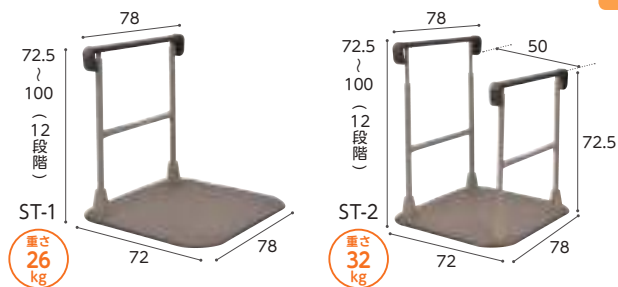

握る部位は平型水平で、手のひらに力を乗せやすい構造です。高さ調節:2.5cm きざみ

商品名	商品番号	商品コード
片手すり踏み台なし ST-1	27-6754-1	00837-000011
ご利用者 負担額 (1割)	300円	(2割) 600円 (3割) 900円
月額レンタル料金	3,000円	
商品名	商品番号	商品コード
両手すり踏み台なし ST-2	27-6755-1	00837-000012
ご利用者 負担額 (1割)	450円	(2割) 900円 (3割) 1,350円
月額レンタル料金	4,500円	

## すりてあキュートZ STC-1/STC-2

屋内 立ち座り  
立位保持

タマツ



立ち座り、移動の支えとして、お使いいただけます。

商品名	商品番号	商品コード
片手すり STC-1	27-6820-1	00837-000016
ご利用者 負担額 (1割)	300円	(2割) 600円 (3割) 900円
月額レンタル料金	3,000円	
商品名	商品番号	商品コード
両手すり STC-2	27-6821-1	00837-000017
ご利用者 負担額 (1割)	450円	(2割) 900円 (3割) 1,350円
月額レンタル料金	4,500円	

ベッド・  
ベッド  
付属品

# 手すり

床ずれ  
防止用具

## たよレール BZ-N01(N)

屋内 立ち座り  
座位保持

マツ六

にぎり手直径3.2cm  
高さは2cm間隔  
5段階調整

使用例

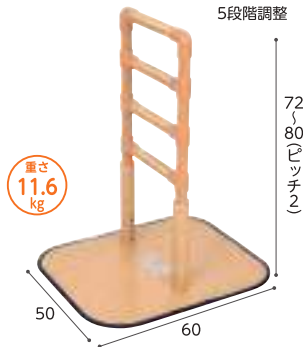

体位  
変換器

認知症  
老人徘徊  
感知機器

手すり

起き上がり、立ち上がりを安全にサポートします。

商品名	商品番号	商品コード
BZ-N01(N)	27-6525-1	01265-000054
ご利用者 負担額 (1割)	250円	月額レンタル料金 2,500円
	(2割)	500円
	(3割)	750円

## たよレール BZ-N02(N)

屋内 立ち座り  
座位保持

マツ六

にぎり手直径3.2cm  
高さは2cm間隔  
5段階調整

使用例



起き上がり、立ち上がりを安全にサポートします。

商品名	商品番号	商品コード
BZ-N02(N)	27-6526-1	01265-000055
ご利用者 負担額 (1割)	250円	月額レンタル料金 2,500円
	(2割)	500円
	(3割)	750円

歩行  
補助杖

## たよレール BZ-N03(N)

屋内 立ち座り  
座位保持

マツ六

にぎり手直径3.2cm  
高さは2cm間隔  
5段階調整

使用例



歩行者

車椅子・  
車椅子  
付属品

スロープ

起き上がり、立ち上がりを安全にサポートします。

商品名	商品番号	商品コード
BZ-N03(N)	27-6527-1	01265-000056
ご利用者 負担額 (1割)	300円	月額レンタル料金 3,000円
	(2割)	600円
	(3割)	900円

## たよレール BZ-N04(N)

屋内 歩行  
座位保持 立ち座り

マツ六

にぎり手直径3.2cm  
高さは2cm間隔  
5段階調整

使用例



起き上がり、立ち上がりを安全にサポートします。

商品名	商品番号	商品コード
BZ-N04(N)	27-6666-1	01265-000087
ご利用者 負担額 (1割)	300円	月額レンタル料金 3,000円
	(2割)	600円
	(3割)	900円

移動用  
リフト・  
つり具

## たよレールアームN BZO-10(N)

重さ  
0.4  
kg

マツ六株式会社

丁番タイプで  
後付可能

使用例



床からベッドフレームの下端の高さ4.3~37cmまで対応

商品名	商品番号	商品コード
BZO-10(N)	27-6675-1	01265-000131
ご利用者 負担額 (1割)	50円	月額レンタル料金 500円
	(2割)	100円
	(3割)	150円

## たよレールアップ BZO-12

重さ  
約0.58  
kg

マツ六

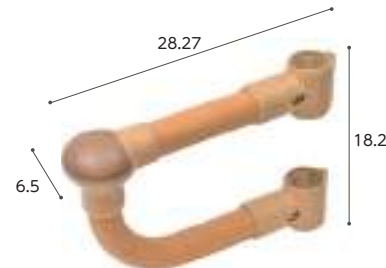

商品名	商品番号	商品コード
BZO-12	27-6975-1	01265-000175
ご利用者 負担額 (1割)	50円	月額レンタル料金 500円
	(2割)	100円
	(3割)	150円

サイズ: 幅 28.27 × 奥行 6.5 × 高さ 18.2cm 重さ: 586g

介護保険  
購入  
対象品

販売品

情報

税込価格で表記しています。( **非課税** ※非課税 と表記のない商品に限る) **単位:CM**

サービスコード/手すり 介護給付: 171007 予防給付: 671007

ベッド・  
ベッド  
付属品

## すっきり手すり クリンディ

パナソニックエイジフリー

屋内 立ち座り 立位保持



中央にも設置可能



### ●すっきりバー

つなぎめのない手すり部全体がつかみやすい



### ●やわらかコート

手すり部の被覆は、冷たくなりやすく、安心してしっかりとにぎれる



約8時間しっかり光る番光仕様で明け方でも安心。

にぎりやすい太さ

### ●すっきりベース 置きたい場所にすっきり



居間



布団



洗濯槽の前



キッチン

コンパクトでスッキリ。つかみやすいカタチ。

商品名	商品番号	商品コード
クリンディ(PN-L80501)	27-7219-1	00980-000326
ご利用者負担額 (1割)	250 円	月額レンタル料金
	(2割) 500 円	2,500 円
	(3割) 750 円	

床ずれ  
防止用具

体位  
変換器

認知症  
老人徘徊  
感知機器

手すり

## 室内用自在手すり ツインディ

パナソニックエイジフリー

屋内 立ち座り  
立位保持 移乗

重さ  
21.5  
kg



⚠️ 予測できない行動をとられる利用者(認知症など)や、自力で危険な状態から回避できない利用者につきましては、使用をお控えください。  
左右の手すりが独立して角度調整(60度~300度まで30度ピッチ)できる、1台2役の床置手すりです。症状や環境にあわせて様々なシーンに対応可能です。

商品名	商品番号	商品コード
室内用自在手すり ツインディ	27-6686-1	00980-000203
幅 63×奥行 78×高さ 70~85(6段階) cm 重さ:約21.5kg		
ご利用者負担額 (1割)	200 円	月額レンタル料金
	(2割) 400 円	2,000 円
	(3割) 600 円	

## 自在手すり ツインディ 水廻り用

パナソニックエイジフリー

屋内 立ち座り  
立位保持 移乗

重さ  
17  
kg



水廻り用 プロテクター付き  
水廻り用プロテクター



⚠️ 予測できない行動をとられる利用者(認知症など)や、自力で危険な状態から回避できない利用者につきましては、使用をお控えください。  
水廻り環境での転倒リスクの低減や一連の動作をサポート。

商品名	商品番号	商品コード
自在手すり ツインディ 水廻り用	27-7627-1	00980-000364
ご利用者負担額 (1割)	400 円	月額レンタル料金
	(2割) 800 円	4,000 円
	(3割) 1,200 円	
商品名	商品番号	商品コード
自在手すり ツインディ 水廻り用 プロテクター付き	27-7629-1	00980-000365
幅 58×奥行 58×手すり高さ 70~80(6段階) cm 重さ:17kg(プロテクター付き:17.4kg)		
ご利用者負担額 (1割)	450 円	月額レンタル料金
	(2割) 900 円	4,500 円
	(3割) 1,350 円	

歩行  
補助杖

歩行器

車椅子・  
車椅子  
付属品

スロープ

移動用  
リフト・  
つり具

## 折りたたみ可能な面手すり スタンディ

パナソニックエイジフリー

屋内 立ち座り 移乗 立位保持

最上部手すりは、樹脂カバーで滑りにくく冬場も冷たくない仕様

安心して身体を預けられる幅 42.5cm



重さ  
22.5  
kg



平面部が簡単に折りたたむためのレバー

- 面手すりと棒手すりの両方を備えることで、立ち上がりや、立ったままの動作が不安定な方をサポートします。
- 折りたたみ可能な省スペース設計のため、活用の場が広がり、低い上がり框の立ち座りや歩き出しをサポートします。
- 布団での起き上がり、立ち上がり、ベッドでの起き上がり、立ち上りをサポートします。



面だから安心して身体をあずけることができ、立ちやすい



安心して、歩き出しやすい

商品名	商品番号	商品コード
スタンディ(PN-L80401C)	27-6957-1	00980-000315
サイズ:幅63×奥行78×高さ70~85(6段階)cm 面高さ35~50(6段階)cm 最大使用者体重:100kg 重さ:22.5kg		
ご利用者負担額 (1割)	300 円	月額レンタル料金
	(2割) 600 円	3,000 円
	(3割) 900 円	

介護保険  
購入  
対象品

販売品

情報



ベッド・  
ベッド  
付属品

# 手すり

床ずれ  
防止用具

## 洋式トイレ用ベストサポート手すり ひじ掛けはねあげ

シコク

便器の幅に合わせてフレームを調整できるため、あらゆる大きさの便器に対応可能。簡単に設置でき、使用者に優しい手すりです。



重さ  
約9.0  
kg

体位  
変換器

認知症  
老人徘徊  
感知機器

手すり

歩行  
補助杖

歩行器

車椅子・  
車椅子  
付属品

スロープ

移動用  
リフト・  
つり具

介護保険  
購入  
対象品

販売品

情報

## 安寿洋式トイレ用フレーム S-はねあげR-2(木製ひじ掛けタイプ)+専用スペーサー

アロン化成



●ひじ掛けはね上がるので  
移乗を安心して行えます。



従来商品よりひじ掛が2.5cm長くなり、より使いやすくなりました。足もとがすっきりし、立ち上がり時に邪魔になりにくい本体フレームです。



S-はねあげ R-2用  
専用スペーサー

従来商品よりひじ掛が2.5cm長くなり、より使いやすくなりました。

商品名	商品番号	商品コード
木製ひじ掛けタイプ	27-6625-1	00221-000450
ご利用者負担額 (1割)	300 円	(2割) 600 円 (3割) 900 円
月額レンタル料金		3,000 円
商品名	商品番号	商品コード
木製ひじ掛けタイプ+専用スペーサー	27-7080-1	00221-000523
サイズ: 幅66×奥行55cm ひじ掛け高さ: 55~70cm ひじ掛け長さ: 40cm		
ご利用者負担額 (1割)	400 円	(2割) 800 円 (3割) 1,200 円
月額レンタル料金		4,000 円

## 洋式トイレ用スライド手すり (ステンレス)

パナソニックエイジフリー



重さ  
8.5  
kg

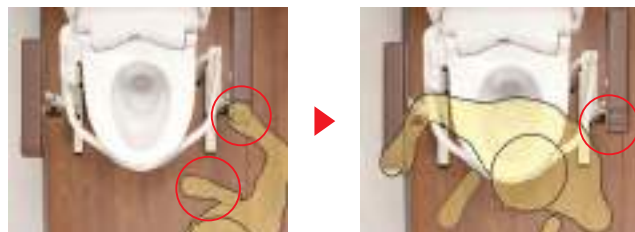

脚が出ていないので、トイレにスムーズに近づくことができます。後方にスライドさせたひじ掛けが残るので安心安全に移乗できます。ひじ掛けが後方にスライドするので、移乗動作を妨げません。

商品名	商品番号	商品コード
洋式トイレ用スライド手すり(ステンレス)	27-6633-1	00980-000191
サイズ: 幅65×奥行45cm ひじ掛け高さ: 58~74cm (9段階)		
ひじ掛け長さ: 33cm		
ご利用者負担額 (1割)	350 円	(2割) 700 円 (3割) 1,050 円
月額レンタル料金		3,500 円

税込価格で表記しています。(非課税 ※非課税と表記のない商品に限る) 単位:CM

サービスコード/手すり 介護給付:171007 予防給付:671007

ベッド・  
ベッド  
付属品

## アットグリップトイレサポート

トイレ 立ち座り 座位保持 移乗

アロン化成

どんな便器にもトイレ環境にも置ける「置くだけ」タイプ



手すりの位置を前後左右に調節できます

左右調節(ひじ掛け内寸)  
支柱を180度回転させることでひじ掛け内寸を調節できます。

前後調節  
支柱の固定位置を変えることで前後に調節できます。

狭  
座位保持に43cm

広  
ゆったり48cm  
ペーパーホルダーや温水洗浄便座のリモコンも回避できます。

ベーシック  
6cm

ベーシックよりも+8cm  
前方に手を置くので、立ち上がり姿勢(前傾)がより安定します。

※片側の支柱だけを外側に取り付けることもできます  
※便器先端からひじ掛け先端までの距離

床ずれ  
防止用具

体位  
変換器

認知症  
老人徘徊  
感知機器

手すり

商品名	商品番号	商品コード
トイレサポート H-S	27-7681-1	00221-000577
幅66×奥行47×高さ56・59・62・65cm 重さ:約11.8kg		
ご利用者負担額 (1割)	300円	(2割) 600円 (3割) 900円
月額レンタル料金	3,000円	

商品名	商品番号	商品コード
トイレサポート H-T	27-7682-1	00221-000578
幅66×奥行47×高さ56・59・62・65cm 重さ:約14.6kg		
ご利用者負担額 (1割)	350円	(2割) 700円 (3割) 1,050円
月額レンタル料金	3,500円	

## ルーツ スモールタイプ

モルテン

トイレ 立ち座り



立ち上がりしやすい  
手すり位置



トイレで立つ・座るの動作  
簡単な清掃で  
常に衛生的

狭いスペースでの立つ・座るの動作をサポート

商品名	商品番号	商品コード
スモールタイプ(片手すり仕様)	27-6801-1	00054-000216
ご利用者負担額 (1割)	300円	(2割) 600円 (3割) 900円
月額レンタル料金	3,000円	
商品名	商品番号	商品コード
スモールタイプ(両手すり仕様)	27-6832-1	00054-000217
ご利用者負担額 (1割)	350円	(2割) 700円 (3割) 1,050円
月額レンタル料金	3,500円	

歩行  
補助杖

歩行器

車椅子・  
車椅子  
付属品

スロープ

移動用  
リフト・  
つり具

## 安寿 ポータブルトイレ用フレームささえ

アロン化成

トイレ 立ち座り 移乗 座位保持



●ひじ掛け  
滑りにくくソフトな感触。  
握りやすくしっかり支えられます。



●ずれ防止  
立ち座り時にトイレが動かないよう  
ベース板後方にズレ防止がります。

ひじ掛けは冷たくなく、すべりにくいソフトな感触です。ゆったりとした扁平形状なので、握りやすく、しっかりささえます。

商品名	商品番号	商品コード
安寿 ポータブルトイレ用フレームささえ	27-0302-1	00221-000054
ご利用者負担額 (1割)	290円	(2割) 580円 (3割) 870円
月額レンタル料金	2,900円	

介護保険  
購入  
対象品

販売品

情報

ベッド・  
ベッド  
付属品

# 手すり

床ずれ  
防止用具

体位  
変換器

認知症  
老人徘徊  
感知機器

手すり

歩行  
補助杖

歩行者

車椅子・  
車椅子  
付属品

スロープ

移動用  
リフト・  
つり具

介護保険  
購入  
対象品

販売品

情報

## あがりかまち用たちあっぱ ステップ台無し

玄関 歩行

矢崎化工



※ステップ台もご用意しております。  
お問い合わせください。



▲ 予測できない行動をとられる利用者（認知症など）や、自力で危険な状態から回避できない利用者につきましては、使用をお控えください。

商品名	商品番号	商品コード
両手すり CKE-01-1 MB	27-6538-1	00055-000109
ご利用者負担額 (1割)	450 円	(2割) 900 円
		(3割) 1,350 円
月額レンタル料金		4,500 円
商品名	商品番号	商品コード
片手すり CKE-02-1 MB	27-6539-1	00055-000110
ご利用者負担額 (1割)	400 円	(2割) 800 円
		(3割) 1,200 円
月額レンタル料金		4,000 円

## あがりかまち用たちあっぱ

玄関 歩行

矢崎化工

▲ 予測できない行動をとられる利用者（認知症など）や、自力で危険な状態から回避できない利用者につきましては、使用をお控えください。

対応するあがりかまちの高さ  
4~18cm

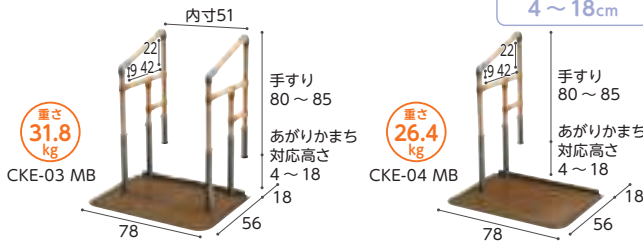

あがりかまちに置くだけで手すりが完成します。

商品名	商品番号	商品コード
両手すり CKE-03 MB	27-6497-1	00055-000107
重さ：31.8kg		
ご利用者負担額 (1割)	450 円	(2割) 900 円
		(3割) 1,350 円
月額レンタル料金		4,500 円
商品名	商品番号	商品コード
片手すり CKE-04 MB	27-6536-1	00055-000108
重さ：26.4kg		
ご利用者負担額 (1割)	400 円	(2割) 800 円
		(3割) 1,200 円
月額レンタル料金		4,000 円

## あがりかまち用たちあっぱ ステップ台付

玄関 歩行

矢崎化工

▲ 予測できない行動をとられる利用者（認知症など）や、自力で危険な状態から回避できない利用者につきましては、使用をお控えください。

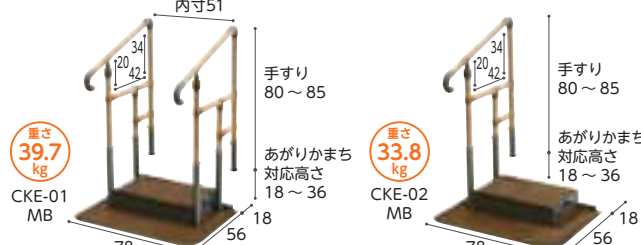

商品名	商品番号	商品コード
両手すり CKE-01 MB	27-6495-1	00055-000105
ステップ台高さ：12・14・16・18cm 重さ：39.7kg		
ご利用者負担額 (1割)	450 円	(2割) 900 円
		(3割) 1,350 円
月額レンタル料金		4,500 円
商品名	商品番号	商品コード
片手すり CKE-02 MB	27-6496-1	00055-000106
ステップ台高さ：12・14・16・18cm 重さ：33.8kg		
ご利用者負担額 (1割)	400 円	(2割) 800 円
		(3割) 1,200 円
月額レンタル料金		4,000 円

## あがりかまち用たちあっぱミニ スライドベース無

玄関 歩行

矢崎化工

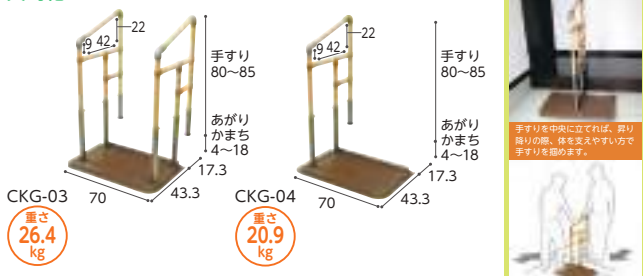

▲ 予測できない行動をとられる利用者（認知症など）や、自力で危険な状態から回避できない利用者につきましては、使用をお控えください。  
あがりかまちの段差昇降をサポート。ベースが小さいので集合住宅の玄関にも対応いたします。

商品名	商品番号	商品コード
両手すり CKG-03	27-6713-1	00055-000125
ご利用者負担額 (1割)	450 円	(2割) 900 円
		(3割) 1,350 円
月額レンタル料金		4,500 円
商品名	商品番号	商品コード
片手すり CKG-04	27-6714-1	00055-000126
ご利用者負担額 (1割)	400 円	(2割) 800 円
		(3割) 1,200 円
月額レンタル料金		4,000 円

## あがりかまち用たちあっぱミニ スライドベース付

玄関 歩行

矢崎化工

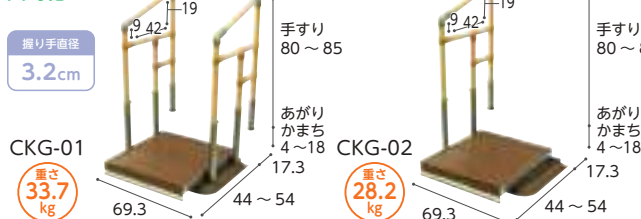

玄関に置くだけで補助手すりが構築でき、あがりかまちの昇降をサポートいたします。 ※地域によっては介護保険を適用できない場合があります。

商品名	商品番号	商品コード
スライドベース付両手すり CKG-01	27-6711-1	00055-000123
スライドベースの長さ：44~54cm 重さ：33.7kg		
ご利用者負担額 (1割)	450 円	(2割) 900 円
		(3割) 1,350 円
月額レンタル料金		4,500 円
商品名	商品番号	商品コード
スライドベース付片手すり CKG-02	27-6712-1	00055-000124
スライドベースの長さ：44~54cm 重さ：28.2kg		
ご利用者負担額 (1割)	400 円	(2割) 800 円
		(3割) 1,200 円
月額レンタル料金		4,000 円



税込価格で表記しています。( **非課税** ※非課税 と表記のない商品に限る) **単位:CM**

サービスコード/手すり 介護給付:171007 予防給付:671007

ベッド・  
ベッド  
付属品

## たよレールdanマット付 (踏み台無)

玄関 歩行

マット



高さ 30.8 kg  
ハイタイプ片手すり  
BZD-01WD(N)

高さ 38.8 kg  
ハイタイプ両手すり  
BZD-03WD(N)

ステップ台を  
使用する際の使用例

【1段両手すり】



【2段両手すり】

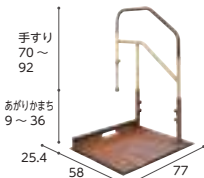

高さ 28.5 kg  
ロータイプ片手すり  
BZD-05WD(N)

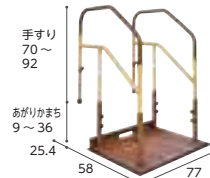

高さ 34.2 kg  
ロータイプ両手すり  
BZD-07WD(N)

商品名	商品番号	商品コード
ハイタイプ片手すりBZD-01WD(N)	27-6634-1	01265-000233

かまち高さ 9~50cm まで対応 重さ: 30.8kg

ご利用者 負担額 (1割)	400 円	(2割) 800 円 (3割) 1,200 円	月額レンタル料金 4,000 円
------------------	-------	----------------------------	---------------------

商品名	商品番号	商品コード
ハイタイプ両手すりBZD-03WD(N)	27-6636-1	01265-000235

かまち高さ 9~50cm まで対応 重さ: 38.8kg

ご利用者 負担額 (1割)	450 円	(2割) 900 円 (3割) 1,350 円	月額レンタル料金 4,500 円
------------------	-------	----------------------------	---------------------

商品名	商品番号	商品コード
ロータイプ片手すりBZD-05WD(N)	27-6638-1	01265-000238

かまち高さ 9~36cm まで対応 重さ: 28.5kg

ご利用者 負担額 (1割)	400 円	(2割) 800 円 (3割) 1,200 円	月額レンタル料金 4,000 円
------------------	-------	----------------------------	---------------------

商品名	商品番号	商品コード
ロータイプ両手すりBZD-07WD(N)	27-6640-1	01265-000240

かまち高さ 9~36cm まで対応 重さ: 34.2kg

ご利用者 負担額 (1割)	450 円	(2割) 900 円 (3割) 1,350 円	月額レンタル料金 4,500 円
------------------	-------	----------------------------	---------------------

床ずれ  
防止用具

体位  
変換器

認知症  
老人徘徊  
感知機器

手すり

## たよレールdanマット付 (踏み台付)

玄関 歩行

マット

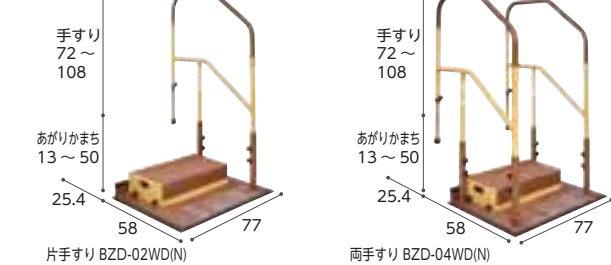

商品名	商品番号	商品コード
片手すりBZD-02WD(N)	27-6635-1	01265-000234

にぎり手直径: 3.4cm 重さ: 39.8kg

ご利用者 負担額 (1割)	400 円	(2割) 800 円 (3割) 1,200 円	月額レンタル料金 4,000 円
------------------	-------	----------------------------	---------------------

商品名	商品番号	商品コード
両手すりBZD-04WD(N)	27-6637-1	01265-000237

にぎり手直径: 3.4cm 重さ: 47.8kg

ご利用者 負担額 (1割)	450 円	(2割) 900 円 (3割) 1,350 円	月額レンタル料金 4,500 円
------------------	-------	----------------------------	---------------------

踏み台を併用することでらくらく昇降。  
手すりは直径 3.4cm で水平部を長くして昇降を安全にサポートしています。

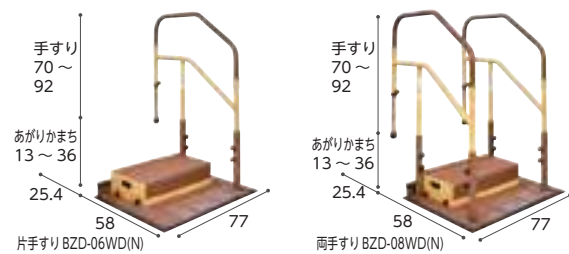

商品名	商品番号	商品コード
片手すりBZD-06WD(N)	27-6639-1	01265-000239

にぎり手直径: 3.4cm 重さ: 37.5kg

ご利用者 負担額 (1割)	400 円	(2割) 800 円 (3割) 1,200 円	月額レンタル料金 4,000 円
------------------	-------	----------------------------	---------------------

商品名	商品番号	商品コード
両手すりBZD-08WD(N)	27-6641-1	01265-000241

にぎり手直径: 3.4cm 重さ: 43.2kg

ご利用者 負担額 (1割)	450 円	(2割) 900 円 (3割) 1,350 円	月額レンタル料金 4,500 円
------------------	-------	----------------------------	---------------------

歩行  
補助杖

歩行器

車椅子・  
車椅子  
付属品

スロープ

移動用  
リフト・  
つり具

## たよレールdanマット付ハイタイプ (2段踏み台付)

玄関 歩行

マット

上がりかまちの高さ  
25~50cm まで対応

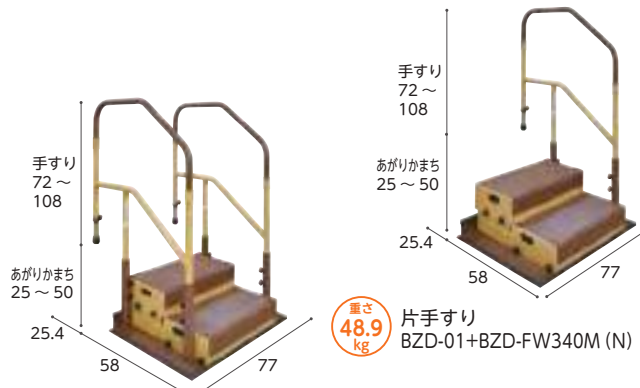

高さ 56.9 kg  
両手すり  
BZD-03+BZD-FW340M(N)

高さ 48.9 kg  
片手すり  
BZD-01+BZD-FW340M(N)



商品名	商品番号	商品コード
両手すりBZD-03+BZD-FW340M(N)	27-6816-1	01265-000236

にぎり手直径: 3.4cm 重さ: 56.9kg

ご利用者 負担額 (1割)	550 円	(2割) 1,100 円 (3割) 1,650 円	月額レンタル料金 5,500 円
------------------	-------	------------------------------	---------------------

商品名	商品番号	商品コード
片手すりBZD-01+BZD-FW340M(N)	27-6815-1	01265-000245

にぎり手直径: 3.4cm 重さ: 48.9kg

ご利用者 負担額 (1割)	500 円	(2割) 1,000 円 (3割) 1,500 円	月額レンタル料金 5,000 円
------------------	-------	------------------------------	---------------------

介護保険  
購入  
対象品

販売品

情報

ベッド・  
ベッド  
付属品

# 手すり

床ずれ  
防止用具

体位  
変換器

認知症  
老人徘徊  
感知機器

手すり

歩行  
補助杖

歩行者

車椅子・  
車椅子  
付属品

スロープ

移動用  
リフト・  
つり具

介護保険  
購入  
対象品

販売品

情報

## ルーツあがりかまちタイプ 高さH型

モルテン

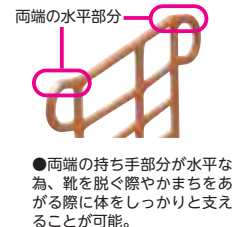
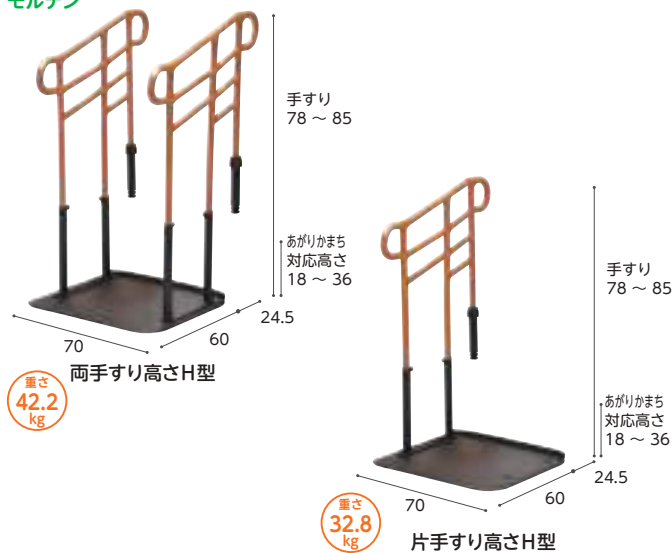

玄関のあがりかまちでの昇り降りの動作をサポートします。

商品名	商品番号	商品コード
<b>両手すり高さH型</b>	27-6602-1	00054-000142
にぎり手直径: 4.0 × 3.1cm 重さ: 42.2kg		
ご利用者負担額 (1割)	550 円	月額レンタル料金 5,500 円
(2割)	1,100 円	
(3割)	1,650 円	
商品名	商品番号	商品コード
<b>片手すり高さH型</b>	27-6603-1	00054-000143
にぎり手直径: 4.0 × 3.1cm 重さ: 32.8kg		
ご利用者負担額 (1割)	450 円	月額レンタル料金 4,500 円
(2割)	900 円	
(3割)	1,350 円	

## ルーツあがりかまちタイプ 高さL型

モルテン

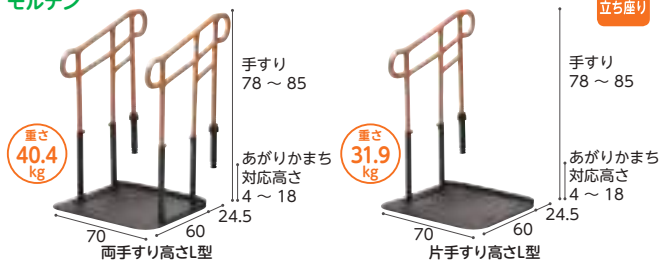

玄関のあがりかまちでの昇り降りの動作をサポートします。

商品名	商品番号	商品コード
<b>両手すり高さL型</b>	27-6604-1	00054-000144
にぎり手直径 (楕円): トップグリップ 4 × 3.1cm、ミドルグリップ 3.1 × 2.8cm 重さ: 40.4kg		
ご利用者負担額 (1割)	500 円	月額レンタル料金 5,000 円
(2割)	1,000 円	
(3割)	1,500 円	
商品名	商品番号	商品コード
<b>片手すり高さL型</b>	27-6605-1	00054-000145
にぎり手直径 (楕円): トップグリップ 4 × 3.1cm、ミドルグリップ 3.1 × 2.8cm 重さ: 31.9kg		
ご利用者負担額 (1割)	400 円	月額レンタル料金 4,000 円
(2割)	800 円	
(3割)	1,200 円	

## ルーツあがりかまちタイプ

モルテン

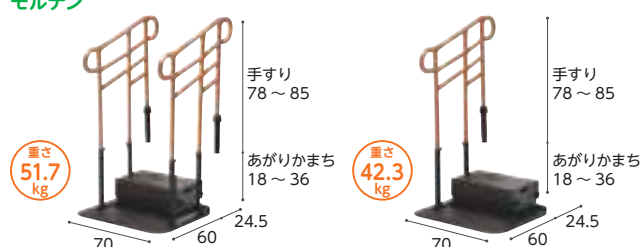

置くだけで高い安全性と生活動作を広げる床置き型手すり

商品名	商品番号	商品コード
<b>ステップ台付両手すり高さH型</b>	27-6606-1	00054-000146
にぎり手直径: 4.0 × 3.1cm ステップ台高さ: 12・14・16・18cm 重さ: 51.7kg		
ご利用者負担額 (1割)	550 円	月額レンタル料金 5,500 円
(2割)	1,100 円	
(3割)	1,650 円	
商品名	商品番号	商品コード
<b>ステップ台付片手すり高さH型</b>	27-6607-1	00054-000147
にぎり手直径: 4.0 × 3.1cm ステップ台高さ: 12・14・16・18cm 重さ: 42.3kg		
ご利用者負担額 (1割)	450 円	月額レンタル料金 4,500 円
(2割)	900 円	
(3割)	1,350 円	

## ステップバー框

タマツ



### 使用例

手で握って使用 肘を乗せて使用 横向きで使用



◆ 踏み台で上がり框を乗り越えできる高さに調節します。  
◆ 手または肘で身体を支えてふらつきを防止、安全に上り降りします。

商品名	商品番号	商品コード
<b>03 (踏み台付)</b>	27-6825-1	00837-000015
本体重さ: 26kg (踏み台重さ: 10kg 含む)		
ご利用者負担額 (1割)	450 円	月額レンタル料金 4,500 円
(2割)	900 円	
(3割)	1,350 円	
商品名	商品番号	商品コード
<b>02 (踏み台無し・専用安定板付)</b>	27-6673-1	00837-000010
本体重さ: 26kg (安定板重さ: 10kg 含む)		
ご利用者負担額 (1割)	450 円	月額レンタル料金 4,500 円
(2割)	900 円	
(3割)	1,350 円	

税込価格で表記しています。( **非課税** ※非課税 と表記のない商品に限る) **単位:CM**

サービスコード/手すり 介護給付:171007 予防給付:671007

ベッド・  
ベッド  
付属品

たちあっぷ540

矢崎化工

⚠️ 予測できない行動をとられる利用者(認知症など)や、自力で危険な状態から回避できない利用者につきましては、使用をお控えください。

玄関 歩行

床ずれ  
防止用具

体位  
変換器

認知症  
老人徘徊  
感知機器

手すり

歩行  
補助杖

歩行者

車椅子・  
車椅子  
付属品

スロープ

移動用  
リフト・  
つり具

介護保険  
購入  
対象品

販売品

情報



しっかり握ることができるディンプルパイプ

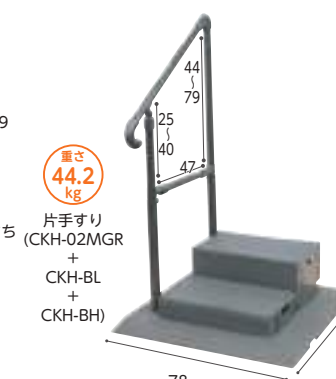
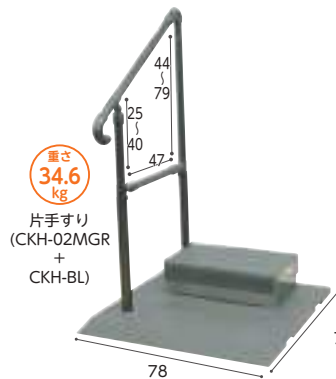
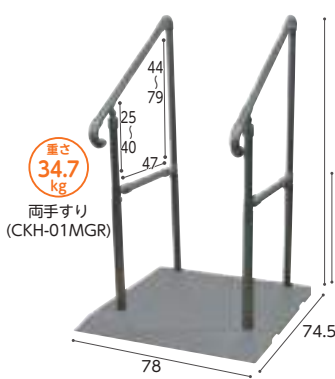

錆に強く耐久性のよいステンレス製です。 ※ステップ台付は地域によっては介護保険を適用できない場合があります。

商品名	商品番号	商品コード
両手すりCKH-01 MGR	27-6656-1	00055-000127
にぎり手直径: 3.4cm 重さ: 34.7kg		
ご利用者負担額 (1割)	900 円	(2割) 1,800 円 (3割) 2,700 円
月額レンタル料金	9,000 円	
商品名	商品番号	商品コード
ステップ台1段付(両手すり)	27-6662-1	00055-Z00010
にぎり手直径: 3.4cm 重さ: 40.7kg		
ご利用者負担額 (1割)	900 円	(2割) 1,800 円 (3割) 2,700 円
月額レンタル料金	9,000 円	
商品名	商品番号	商品コード
ステップ台2段付(両手すり)	27-6663-1	00055-Z00009
握り手直径: 3.4cm 重さ: 50.3kg		
ご利用者負担額 (1割)	900 円	(2割) 1,800 円 (3割) 2,700 円
月額レンタル料金	9,000 円	

商品名	商品番号	商品コード
片手すりCKH-02 MGR	27-6657-1	00055-000128
にぎり手直径: 3.4cm 重さ: 28.6kg		
ご利用者負担額 (1割)	700 円	(2割) 1,400 円 (3割) 2,100 円
月額レンタル料金	7,000 円	
商品名	商品番号	商品コード
ステップ台1段付(片手すり)	27-6664-1	00055-Z00011
にぎり手直径: 3.4cm 重さ: 34.6kg		
ご利用者負担額 (1割)	700 円	(2割) 1,400 円 (3割) 2,100 円
月額レンタル料金	7,000 円	
商品名	商品番号	商品コード
ステップ台2段付(片手すり)	27-6665-1	00055-Z00012
握り手直径: 3.4cm 重さ: 44.2kg		
ご利用者負担額 (1割)	700 円	(2割) 1,400 円 (3割) 2,100 円
月額レンタル料金	7,000 円	



ベッド・  
ベッド  
付属品

# 手すり

## たよレールSOTOE

⚠️ 予測できない行動をとられる利用者(認知症など)や、自力で危険な状態から回避できない利用者につきましては、使用をお控えください。

屋外 玄関 段差解消 歩行

床ずれ  
防止用具

マツ六

屋内・屋外どちらでも使える  
据置き手すりです。

体位  
変換器

認知症  
老人徘徊  
感知機器

手すり

歩行  
補助杖

歩行器

車椅子・  
車椅子  
付属品

スロープ

移動用  
リフト・  
つり具

介護保険  
購入  
対象品

販売品

情報



重さ  
約17.8kg  
片手すり  
BZK-01(N)



手すりをプレート中央  
に設置すれば左・右ど  
ちらでも利き手で使用  
できます。

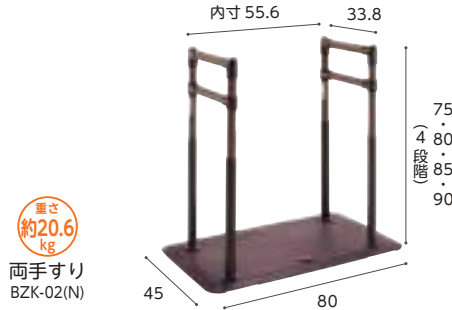

重さ  
約20.6kg  
両手すり  
BZK-02(N)

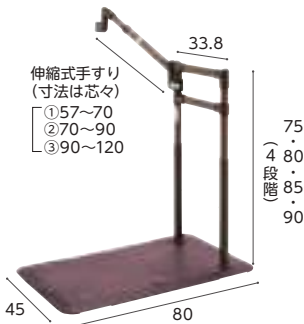

伸縮式手すり  
(寸法は芯々)  
①57~70  
②70~90  
③90~120  
重さ  
約19.3kg  
片手すり  
BZK-01S(N)



伸縮式手すり  
(寸法は芯々)  
①57~70  
②70~90  
③90~120  
重さ  
約23.6kg  
重さ  
約24kg  
重さ  
約24.6kg  
両手すり  
BZK-02S(N)



伸縮式手すり  
(寸法は芯々)  
①57~70  
②70~90  
③90~120  
重さ  
約37.1kg  
重さ  
約37.3kg  
重さ  
約37.6kg  
片手すり  
BZK-01W(N)



手すりをプレート中央  
に設置すれば段差の  
上り・下りどちらでも  
利き手で使用できます。



伸縮式手すり  
(寸法は芯々)  
①57~70  
②70~90  
③90~120  
重さ  
約44.2kg  
重さ  
約44.6kg  
重さ  
約45.2kg  
両手すり  
BZK-02W(N)

商品名	商品番号	商品コード
片手すり(BZK-01(N))	27-7387-1	01265-000248
幅80×奥行45×高さ75・80・85・90cm 重さ:約17.8kg		
ご利用者負担額 (1割)	800円	月額レンタル料金
(2割)	1,200円	4,000円
(3割)	1,200円	4,000円
商品名	商品番号	商品コード
片手すりト型570~700(BZK-01S(N))	27-7389-1	01265-000250
幅80×高さ75・80・85・90cm 重さ:約19.3kg		
商品名	商品番号	商品コード
片手すりト型700~900(BZK-01S(N))	27-7390-1	01265-000250
幅80×高さ75・80・85・90cm 重さ:約19.5kg		
商品名	商品番号	商品コード
片手すりト型900~1200(BZK-01S(N))	27-7391-1	01265-000250
幅80×高さ75・80・85・90cm 重さ:約19.8kg		
ご利用者負担額 (1割)	600円	月額レンタル料金
(2割)	1,200円	6,000円
(3割)	1,800円	6,000円
商品名	商品番号	商品コード
片手すり連続570~700(BZK-01W(N))	27-7395-1	01265-000249
幅80×高さ75・80・85・90cm 重さ:約37.1kg		
商品名	商品番号	商品コード
片手すり連続700~900(BZK-01W(N))	27-7396-1	01265-000249
幅80×高さ75・80・85・90cm 重さ:約37.3kg		
商品名	商品番号	商品コード
片手すり連続900~1200(BZK-01W(N))	27-7397-1	01265-000249
幅80×高さ75・80・85・90cm 重さ:約37.6kg		
ご利用者負担額 (1割)	1,000円	月額レンタル料金
(2割)	2,000円	10,000円
(3割)	3,000円	10,000円

商品名	商品番号	商品コード
両手すり(BZK-02(N))	27-7388-1	01265-000251
幅80×奥行45×高さ75・80・85・90cm 重さ:約20.6kg		
ご利用者負担額 (1割)	550円	月額レンタル料金
(2割)	1,100円	5,500円
(3割)	1,650円	5,500円
商品名	商品番号	商品コード
両手すりト型570~700(BZK-02S(N))	27-7392-1	01265-000252
幅80×高さ75・80・85・90cm 重さ:約23.6kg		
商品名	商品番号	商品コード
両手すりト型700~900(BZK-02S(N))	27-7393-1	01265-000252
幅80×高さ75・80・85・90cm 重さ:約24kg		
商品名	商品番号	商品コード
両手すりト型900~1200(BZK-02S(N))	27-7394-1	01265-000252
幅80×高さ75・80・85・90cm 重さ:約24.6kg		
ご利用者負担額 (1割)	750円	月額レンタル料金
(2割)	1,500円	7,500円
(3割)	2,250円	7,500円
商品名	商品番号	商品コード
両手すり連続570~700(BZK-02W(N))	27-7398-1	01265-000253
幅80×高さ75・80・85・90cm 重さ:約44.2kg		
商品名	商品番号	商品コード
両手すり連続700~900(BZK-02W(N))	27-7399-1	01265-000253
幅80×高さ75・80・85・90cm 重さ:約44.6kg		
商品名	商品番号	商品コード
両手すり連続900~1200(BZK-02W(N))	27-7400-1	01265-000253
幅80×高さ75・80・85・90cm 重さ:約45.2kg		
ご利用者負担額 (1割)	1,300円	月額レンタル料金
(2割)	2,600円	13,000円
(3割)	3,900円	13,000円

税込価格で表記しています。( **非課税** ※非課税 と表記のない商品に限る) **単位:CM**

サービスコード/手すり 介護給付: 171007 予防給付: 671007

ベッド・  
ベッド  
付属品

床ずれ  
防止用具

体位  
変換器

認知症  
老人徘徊  
感知機器

手すり

歩行  
補助杖

歩行器

車椅子・  
車椅子  
付属品

スロープ

移動用  
リフト・  
つり具

介護保険  
購入  
対象品

販売品

情報

## たよレールSOTOE スリム型 ト型

### マツ六

屋内・屋外どちらでも使える  
据置き手すりです。

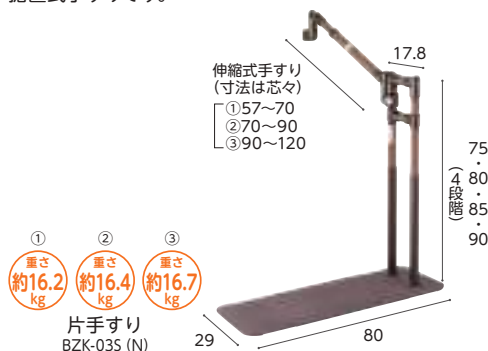

手すりをプレート中央  
に設置すれば左・右ど  
ちらでも利き手で使用  
できます。



### ●設置・連結時の注意事項●

- ・スリム型は単体でのご使用はできません。
- ・スリム型のみでの連結設置はしないでください。必ず標準型を1台含んで連結を行ってください。
- ・2連結の場合、スリム型手すりとなつたレールEKに角度を付けないでください。(片手すり・両手すり共通)
- ・3連結以上の片手すりの場合、端部のスリム型手すりとなつたレールEKに角度を付けないでください。

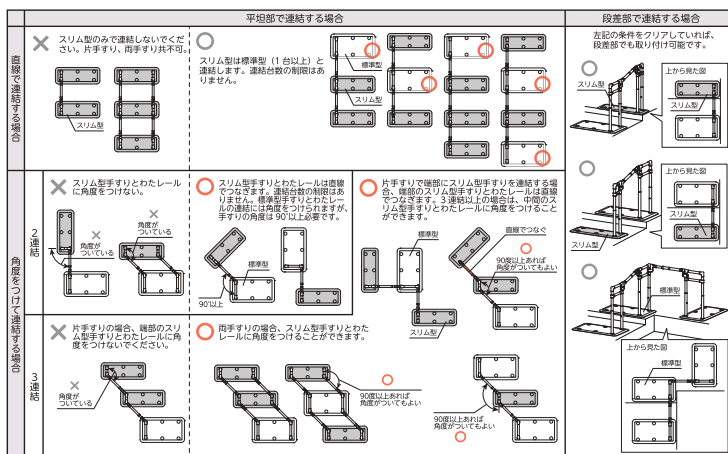

商品名	商品番号	商品コード
スリム型片手すりト型570~700(BZK-035(N))	27-7512-1	01265-000260
幅80×高さ 75・80・85・90 cm 重さ: 約16.2kg		
商品名	商品番号	商品コード
スリム型片手すりト型700~900(BZK-035(N))	27-7513-1	01265-000260
幅80×高さ 75・80・85・90 cm 重さ: 約16.4kg		
商品名	商品番号	商品コード
スリム型片手すりト型900~1200(BZK-035(N))	27-7514-1	01265-000260
幅80×高さ 75・80・85・90 cm 重さ: 約16.7kg		
ご利用者 (1割) 負担額	(2割) 1,200 円 (3割) 1,800 円	月額レンタル料金 6,000 円

商品名	商品番号	商品コード
スリム型両手すりト型570~700(BZK-045(N))	27-7515-1	01265-000262
幅80×高さ 75・80・85・90 cm 重さ: 約20.1kg		
商品名	商品番号	商品コード
スリム型両手すりト型700~900(BZK-045(N))	27-7516-1	01265-000262
幅80×高さ 75・80・85・90 cm 重さ: 約20.5kg		
商品名	商品番号	商品コード
スリム型両手すりト型900~1200(BZK-045(N))	27-7517-1	01265-000262
幅80×高さ 75・80・85・90 cm 重さ: 約21.1kg		
ご利用者 (1割) 負担額	(2割) 1,500 円 (3割) 2,250 円	月額レンタル料金 7,500 円

## ルーツ アウトドア ロングタイプ MNTPOLG

### モルテン

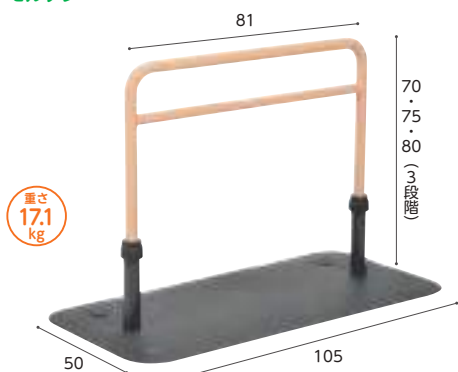

手すり部をベースプレートの端に  
取り付けた例

### ●屋外にも置ける抜群の耐久性

紫外線、熱、水、風、砂ほこりなど過酷な環境でも使用できます。

### ●水に濡れても滑りにくい特殊表面加工

ベース部は水に濡れても滑りにくい特殊な表面加工なので、安心して使用できます。

### ●ベランダ、玄関周りでの 短い距離の歩行をサポート

使う場所に合わせて手すり位置の変更が可能。手すり部をベースプレートの中央と端のどちらにでも取り付けられます。



ベランダでの短い距離の歩行

商品名	商品番号	商品コード
アウトドア ロング	27-6805-1	00054-000218
ご利用者 (1割) 負担額	(2割) 700 円 (3割) 1,050 円	月額レンタル料金 3,500 円

ベッド・  
ベッド  
付属品



# 歩行補助杖

床ずれ  
防止用具

## 杖の役割

参考元：一般財団法人保健福祉広報協会発行「福祉機器選び方・使い方副読本 基本動作編」

### 1 免荷

杖に体重を預けることで、足にかかる負担を減らすことができます。

体位  
変換器

### 2 バランスの補助

両足+杖を使用することで、からだを支える面積が増え、バランスがとりやすくなります。

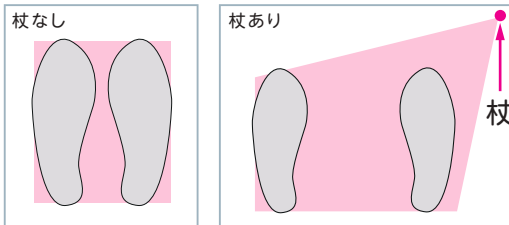

支持面積

認知症  
老人徘徊  
感知機器

### 3 歩行のリズム

歩行が不安定になると「イチ」「ニ」「イチ」「ニ」という二拍子のリズムで歩くことが難しくなります。そこで杖を使って、「イチ」「ニ」「サン」の三拍子のリズムでゆっくりと歩くことで、安定した歩行をサポートします。

#### 二拍子のリズム

イチ♪ ニ♪  
患側の足 健側の足

#### 三拍子のリズム

イチ♪ ニ♪ サン♪  
杖 患側の足 健側の足

手すり

歩行  
補助杖

## 杖の合わせ方

参考元：一般財団法人保健福祉広報協会発行「福祉機器選び方・使い方副読本 基本動作編」

歩行器

**腕** を垂直におろしたときの手首（とう骨もしくは尺骨茎状突起）の高さにグリップがくる長さ

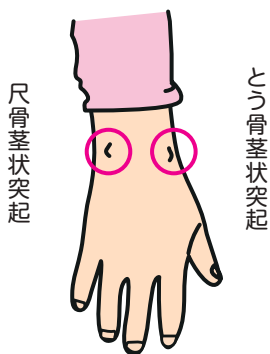

**腕** を垂直に下して立位をとっているときの大転子（だいてんし）までの長さ

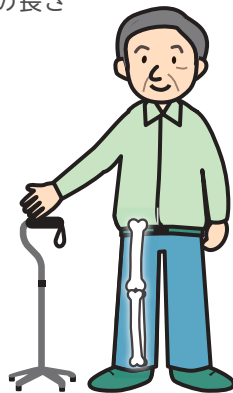

**足** の小指の外側 15cm、前方 15cm のところに突いたとき、ひじがかかるく曲がる(30°程度)長さ

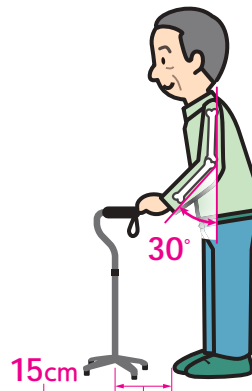

車椅子・  
車椅子  
付属品

スロープ

移動用  
リフト・  
つり具

## ケアリング多点杖S

ケアリング

非課税 重さ 約450g

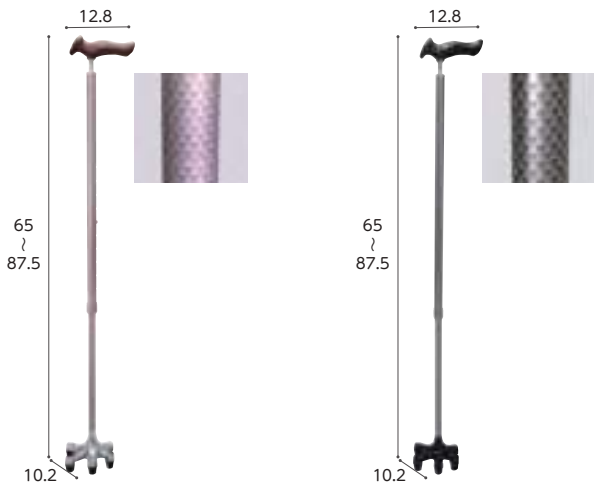

軽量で、持ちやすい細首タイプです。杖先に安定感のある特殊ゴムを採用しています。

商品名	商品番号	商品コード
C033(ピンク)	24-5594-0	01765-000004
C032(グレー)	24-5593-0	01765-000004
ご利用者負担額 (1割)	100円 (2割)	200円 (3割)
		月額レンタル料金 1,000円

介護保険  
購入  
対象品

販売品

情報



税込価格で表記しています。( **非課税** ※非課税 と表記のない商品に限る) **単位:CM**

サービスコード/歩行補助杖 介護給付:171010 予防給付:671010

ベッド・  
ベッド  
付属品

床ずれ  
防止用具

体位  
変換器

認知症  
老人徘徊  
感知機器

手すり

歩行  
補助杖

歩行器

車椅子・  
車椅子  
付属品

スロープ

移動用  
リフト・  
つり具

介護保険  
購入  
対象品

販売品

情報

### カーボン四点可動式スモールタイプ

島製作所

非課税 重さ 440g

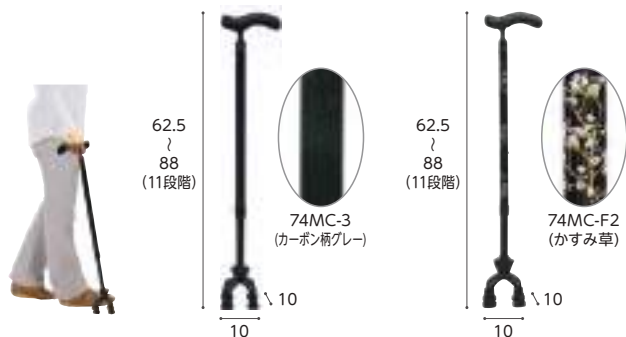

支柱が前後に可動し路面に接地しやすい為、屋外や坂道などでも使用可能です。左右両用。

商品名	商品番号	商品コード
74MC-3(カーボン柄グレー)	24-5510-0	00576-000033
74MC-F2(かすみ草)	24-5514-0	00576-000033

ご利用者負担額 (1割)	100円	(2割)	200円	(3割)	300円	月額レンタル料金	1,000円
--------------	------	------	------	------	------	----------	--------

### オールカーボンウッドケイン四点式

島製作所

非課税 重さ 約400g



超軽量400gの4点杖です。最低高60.5cmで、身長の高い方にも対応します。

商品名	商品番号	商品コード
格子BR	24-5467-0	00576-000031
花柄NB	24-5473-0	00576-000031
カーボン柄NB	24-5477-0	00576-000031

ご利用者負担額 (1割)	100円	(2割)	200円	(3割)	300円	月額レンタル料金	1,000円
--------------	------	------	------	------	------	----------	--------

### テトラ・ケイン

田辺プレス

非課税 重さ S:440g

重さ M:460g

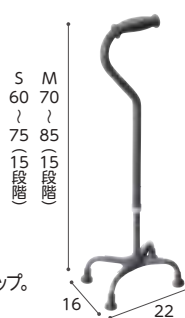

右・左の切替えができて、にぎりやすいオリジナルグリップ。左右両用

商品名	商品番号	商品コード
テトラ・ケイン(青墨)S	24-5449-0	01105-000001

商品名	商品番号	商品コード
テトラ・ケイン(青墨)M	24-5450-0	01105-000028

材質:(杖) マグネシウム合金 (石突キャップ・グリップ) エラストマー

ご利用者負担額 (1割)	100円	(2割)	200円	(3割)	300円	月額レンタル料金	1,000円
--------------	------	------	------	------	------	----------	--------

### テイコブアルミ製4点杖

幸和製作所

非課税 重さ 590g



アルミ製で軽量です。幅広くグリップ高さを調整可能なため、様々な身長の方に対応できます。左右両用。

商品名	商品番号	商品コード
レッドフラワー	24-5463-0	00030-000097
ブラック	24-5470-0	00030-000097

ご利用者負担額 (1割)	100円	(2割)	200円	(3割)	300円	月額レンタル料金	1,000円
--------------	------	------	------	------	------	----------	--------

### リリーフ

モルテン

非課税 重さ S:415g M:445g

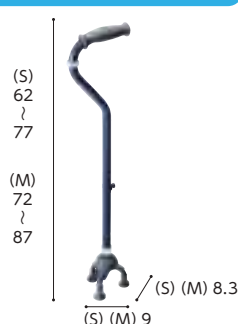

足がぶつからず歩きやすい、自立するコンパクトベースの3点杖

商品名	商品番号	商品コード
Bタイプ(S)	24-5642-0	00054-000410

商品名	商品番号	商品コード
Bタイプ(M)	24-5643-0	00054-000411

ご利用者負担額 (1割)	100円	(2割)	200円	(3割)	300円	月額レンタル料金	1,000円
--------------	------	------	------	------	------	----------	--------

### ロフstrandクラッチ CMS-60L

松永製作所

非課税 重さ 575g



左右どちらでも使用でき、高さ調節も可能です。

商品名	商品番号	商品コード
黒	24-5646-0	00066-000194

ご利用者負担額 (1割)	100円	(2割)	200円	(3割)	300円	月額レンタル料金	1,000円
--------------	------	------	------	------	------	----------	--------

ベッド・  
ベッド  
付属品

# 歩行器

床ずれ  
防止用具

体位  
変換器

認知症  
老人徘徊  
感知機器

手すり

歩行  
補助杖

歩行器

車椅子・  
車椅子  
付属品

スロープ

移動用  
リフト・  
つり具

介護保険  
購入  
対象品

販売品

情報

## 歩行器の使い方

固定型

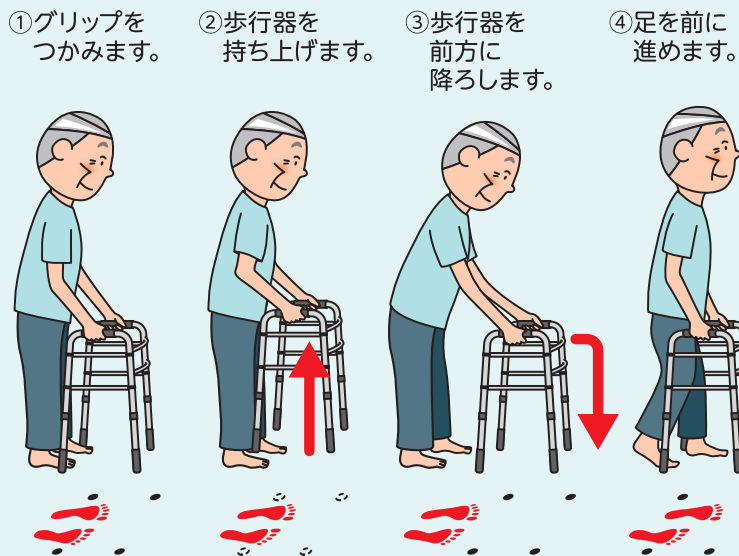

## 交互式

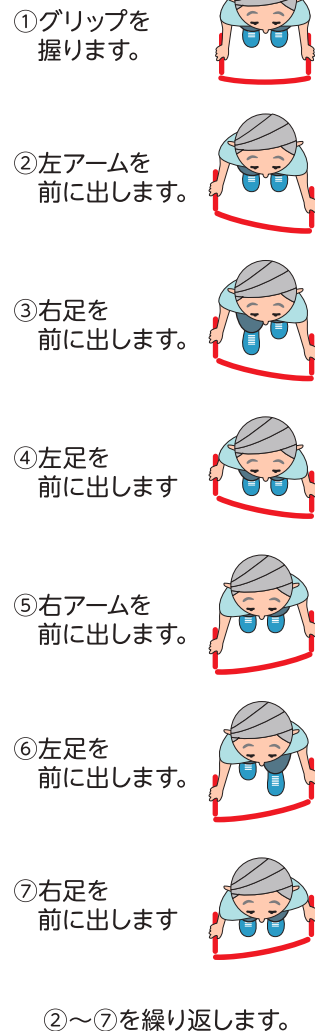

キャスター付き

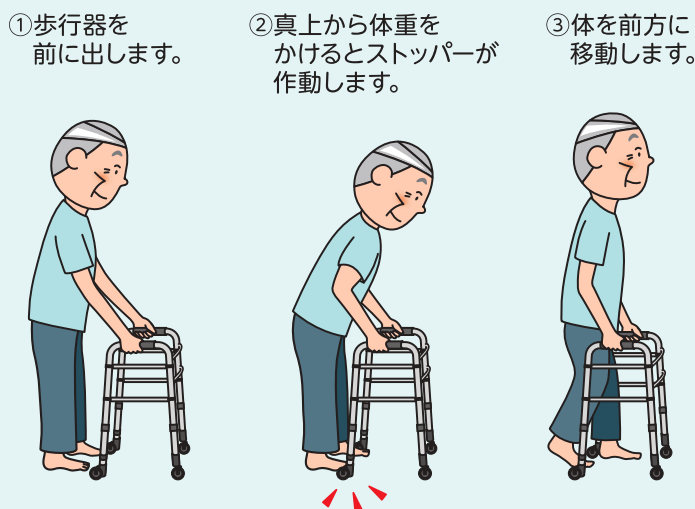

## 歩行車

### 馬蹄型歩行器

歩行器を握るのではなく、腕や脇をかけて体を支えながら歩くことができます



### 四輪歩行器

グリップが握りやすく、休憩しながら歩くことができます

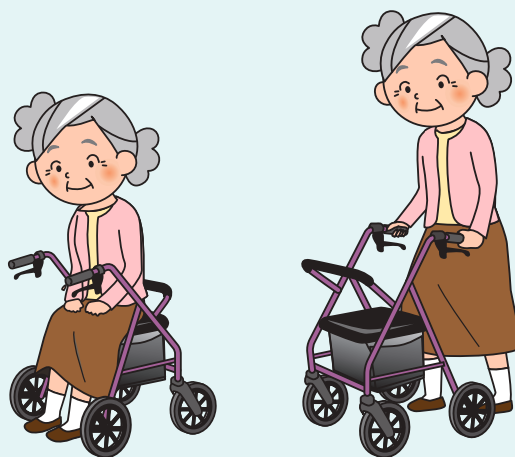

税込価格で表記しています。(非課税 ※非課税 と表記のない商品に限る) 単位:CM

サービスコード/歩行器 介護給付:171009 予防給付:671009

ベッド・  
ベッド  
付属品

床ずれ  
防止用具

体位  
変換器

認知症  
老人徘徊  
感知機器

手すり

歩行  
補助杖

歩行器

車椅子・  
車椅子  
付属品

スロープ

移動用  
リフト・  
つり具

介護保険  
購入  
対象品

販売品

情報

### アルコー1S型

星光医療器製作所

非課税 折りたたみ 重さ 12.4 kg  
屋内 屋外

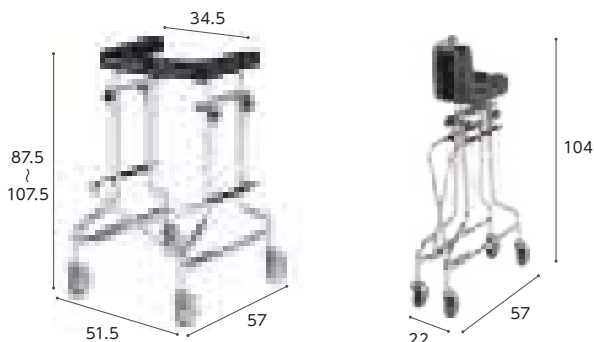

簡単に折りたためる馬蹄型コンパクト歩行車。

商品名	商品番号	商品コード
アルコー1S型	23-5527-0	00125-000011
折りたたみ時: 全幅 22 × 奥行 57 × 全高 104cm キャスター: 直径 11cm		
ご利用者負担額 (1割)	350円	月額レンタル料金 3,500円
	(2割) 700円	
	(3割) 1,050円	

### アルコー1G-T型

星光医療器製作所

非課税 折りたたみ 重さ 13.6 kg  
屋内 屋外



狭い場所でも移動しやすいコンパクトタイプ。抵抗器付により歩行速度が調整可能です。

商品名	商品番号	商品コード
アルコー1G-T型	23-5534-0	00125-000021
折りたたみ時: 幅 22 × 奥行 57 × 高さ 87.5 ~ 107.5cm キャスター: 約 4インチ		
ご利用者負担額 (1割)	400円	月額レンタル料金 4,000円
	(2割) 800円	
	(3割) 1,200円	

### アルコーDX(デラックス)

星光医療器製作所

非課税 折りたたみ 重さ 11.8 kg  
屋内 屋外



ベッド下部に脚部が入り、歩行器を手前に寄せて立ち座りができます。

商品名	商品番号	商品コード
アルコーDX	23-0613-0	00125-000007
折りたたみ時: 幅 22 × 奥行 65 × 高さ 86.5 ~ 122.5cm キャスター: 4インチ		
ご利用者負担額 (1割)	350円	月額レンタル料金 3,500円
	(2割) 700円	
	(3割) 1,050円	

### 室内用歩行車 トレウォークスリム

日進医療器

非課税 折りたたみ 重さ 12.1 kg  
屋内 屋外



高さ調整がワンタッチレバー式で手間いらず。ストッパーハンドルつきの、手軽に扱える歩行車です。

商品名	商品番号	商品コード
トレウォークスリム	23-5782-0	00175-000283
キャスター: 前輪約 6インチ、後輪約 4インチ		
ご利用者負担額 (1割)	400円	月額レンタル料金 4,000円
	(2割) 800円	
	(3割) 1,200円	

### ホップステップ SM-40(ブレーキ付)

松永製作所

非課税 折りたたみ 重さ 14.4 kg  
屋内 屋外



小回りのきく、6輪歩行器。一歩前に出るための安心で頼れるアイテム。

商品名	商品番号	商品コード
SM-40	23-0150-0	00066-000150
折りたたみ時: 幅 25.7 × 奥行 72.1 × 高さ 107.1 ~ 141.1cm キャスター: 4インチ		
ご利用者負担額 (1割)	400円	月額レンタル料金 4,000円
	(2割) 800円	
	(3割) 1,200円	

### アルコーSK型

星光医療器製作所

非課税 折りたたみ 重さ 12 kg  
屋内 屋外



ワンタッチ操作で高さ調整が行えます。歩行速度の調整が行える抵抗器付です。

商品名	商品番号	商品コード
アルコーSK型	23-5806-0	00125-000040
キャスター: 直径 約4インチ		
ご利用者負担額 (1割)	400円	月額レンタル料金 4,000円
	(2割) 800円	
	(3割) 1,200円	



ベッド・  
ベッド  
付属品

# 歩行器

床ずれ  
防止用具

## セーフティーアームウォーカー

イーストアイ

基本の固定型。持ち上げる動作を繰り返すことで手のリハビリにもなります。



単位：cm

※セーフティーアームウォーカーは、②：スタンダードタイプ、①：ハイタイプ、⑤：ミニタイプ、③：SSタイプの4サイズより選択できます。

体位  
変換器

認知症  
老人徘徊  
感知機器

手すり

歩行  
補助杖

歩行器

車椅子・  
車椅子  
付属品

スロープ

移動用  
リフト・  
つり具

介護保険  
購入  
対象品

販売品

情報

非課税 折りたたみ 重さ 2.8kg (スタンダード) 重さ 3.0kg (ハイ) 重さ 2.7kg (ミニ) 重さ 2.5kg (SS)

商品名	商品番号	商品コード
スタンダードタイプ	23-5516-0	00465-000036
折りたたみ時：幅56×奥行11×高さ68cm 重さ：2.8kg		
ご利用者負担額 (1割)	200円 (2割) 400円 (3割) 600円	月額レンタル料金 2,000円
商品名	商品番号	商品コード
ハイタイプ	23-5761-0	00465-000099
折りたたみ時：幅58×奥行11×高さ77cm 重さ：3.0kg		
ご利用者負担額 (1割)	200円 (2割) 400円 (3割) 600円	月額レンタル料金 2,000円
商品名	商品番号	商品コード
ミニタイプ	23-5506-0	00465-000037
折りたたみ時：幅54×奥行10×高さ60.5cm 重さ：2.7kg		
ご利用者負担額 (1割)	200円 (2割) 400円 (3割) 600円	月額レンタル料金 2,000円
商品名	商品番号	商品コード
SSタイプ	23-5742-0	00465-000043
折りたたみ時：幅45.5×奥行10.5×高さ60cm 重さ：2.5kg ※室内専用です。		
ご利用者負担額 (1割)	200円 (2割) 400円 (3割) 600円	月額レンタル料金 2,000円

## セーフティーアームウォーカー Mタイプ

イーストアイ

前輪スイングキャスターは小回りがきき、スムーズな歩行をサポートします。

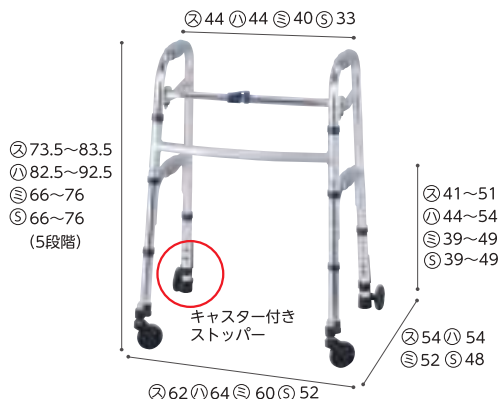

単位：cm

※セーフティーアームウォーカーMタイプは、②：スタンダードタイプ、①：ハイタイプ、⑤：ミニタイプ、③：SSタイプの4サイズより選択できます。



非課税 折りたたみ 重さ 3.5kg (スタンダード) 重さ 3.7kg (ハイ) 重さ 3.3kg (ミニ) 重さ 3.1kg (SS)

商品名	商品番号	商品コード
スタンダードタイプ	23-5542-0	00465-000039
折りたたみ時：幅63×奥行11×高さ76.5cm 重さ：3.5kg キャスター：3インチ		
ご利用者負担額 (1割)	200円 (2割) 400円 (3割) 600円	月額レンタル料金 2,000円
商品名	商品番号	商品コード
ハイタイプ	23-5832-0	00465-000048
折りたたみ時：幅64.5×奥行12×高さ85cm 重さ：3.7kg キャスター：3インチ		
ご利用者負担額 (1割)	200円 (2割) 400円 (3割) 600円	月額レンタル料金 2,000円
商品名	商品番号	商品コード
ミニタイプ	23-5508-0	00465-000041
折りたたみ時：幅61×奥行10×高さ68cm 重さ：3.3kg キャスター：3インチ		
ご利用者負担額 (1割)	200円 (2割) 400円 (3割) 600円	月額レンタル料金 2,000円
商品名	商品番号	商品コード
SSタイプ	23-5744-0	00465-000045
折りたたみ時：幅52×奥行12.5×高さ68cm 重さ：3.1kg キャスター：3インチ		
ご利用者負担額 (1割)	200円 (2割) 400円 (3割) 600円	月額レンタル料金 2,000円

## セーフティーアームウォーカー Cタイプ

イーストアイ

前輪は1方向に固定。少しずつゆっくりと歩行・方向転換をサポートします。

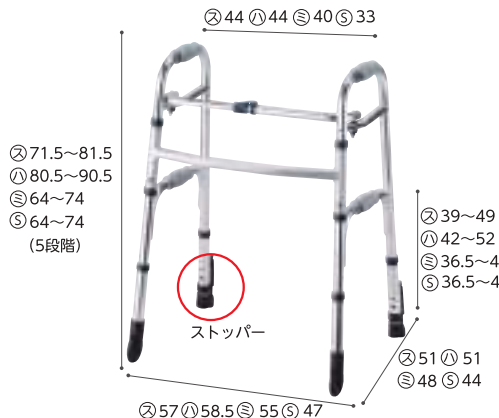

単位：cm

※セーフティーアームウォーカーCタイプは、②：スタンダードタイプ、①：ハイタイプ、⑤：ミニタイプ、③：SSタイプの4サイズより選択できます。

非課税 折りたたみ 重さ 3.1kg (スタンダード) 重さ 3.3kg (ハイ) 重さ 2.9kg (ミニ) 重さ 2.7kg (SS)

商品名	商品番号	商品コード
スタンダードタイプ	23-5552-0	00465-000025
折りたたみ時：幅60×奥行11×高さ73.5cm 重さ：3.1kg キャスター：3インチ		
ご利用者負担額 (1割)	200円 (2割) 400円 (3割) 600円	月額レンタル料金 2,000円
商品名	商品番号	商品コード
ハイタイプ	23-5925-0	00465-000047
折りたたみ時：幅61×奥行11×高さ82.5cm 重さ：3.3kg キャスター：3インチ		
ご利用者負担額 (1割)	200円 (2割) 400円 (3割) 600円	月額レンタル料金 2,000円
商品名	商品番号	商品コード
ミニタイプ	23-5507-0	00465-000040
折りたたみ時：幅57×奥行10×高さ66cm 重さ：2.9kg キャスター：3インチ		
ご利用者負担額 (1割)	200円 (2割) 400円 (3割) 600円	月額レンタル料金 2,000円
商品名	商品番号	商品コード
SSタイプ	23-5743-0	00465-000044
折りたたみ時：幅49×奥行10.5×高さ65.5cm 重さ：2.7kg キャスター：3インチ		
ご利用者負担額 (1割)	200円 (2割) 400円 (3割) 600円	月額レンタル料金 2,000円

税込価格で表記しています。( **非課税** ※非課税 と表記のない商品に限る) **単位:CM**

サービスコード/歩行器 介護給付:171009 予防給付:671009

ベッド・  
ベッド  
付属品

床ずれ  
防止用具

体位  
変換器

認知症  
老人徘徊  
感知機器

手すり

歩行  
補助杖

歩行器

車椅子・  
車椅子  
付属品

スロープ

移動用  
リフト・  
つり具

介護保険  
購入  
対象品

販売品

情報

## セーフティーアームウォーカー Lタイプ

イーストアイ



※セーフティーアームウォーカーLタイプは、㊄:スタンダードタイプ、  
㊀:ハイタイプ、㊀:ミニタイプの3サイズより選択できます。

非課税	折りたたみ	重さ 3.8kg	重さ 4.0kg	重さ 3.7kg
		スタンダード	ハイ	ミニ
屋内	屋外			

スイングキャスターなので方向転換もスムーズです。

商品名	商品番号	商品コード
<b>スタンダードタイプ</b>	23-5751-0	00465-000017
折りたたみ時:幅66×奥行11×高さ82.5cm 重さ:3.8kg キャスター:前輪5インチ、後輪3インチ		
ご利用者負担額 (1割)	200円	(2割) 400円 (3割) 600円
月額レンタル料金 2,000円		
商品名	商品番号	商品コード
<b>ハイタイプ</b>	23-5931-0	00465-000100
折りたたみ時:幅67.5×奥行12×高さ91.5cm 重さ:4.0kg キャスター:前輪5インチ、後輪3インチ		
ご利用者負担額 (1割)	200円	(2割) 400円 (3割) 600円
月額レンタル料金 2,000円		
商品名	商品番号	商品コード
<b>ミニタイプ</b>	23-5752-0	00465-000054
折りたたみ時:幅64×奥行11×高さ74.5cm 重さ:3.7kg キャスター:前輪5インチ、後輪3インチ		
ご利用者負担額 (1割)	200円	(2割) 400円 (3割) 600円
月額レンタル料金 2,000円		

## セーフティーアームウォーカー Gタイプ

イーストアイ

溝にはまりにくい幅広キャスター。6輪タイヤで安定した歩行をサポートします。

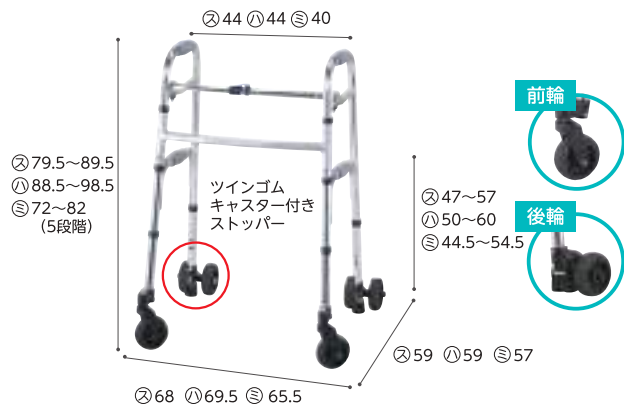

単位: cm ※セーフティーアームウォーカーGタイプは、㊄:スタンダードタイプ、  
㊀:ハイタイプ、㊀:ミニタイプの3サイズより選択できます。

非課税	折りたたみ	重さ 4.8kg	重さ 5.0kg	重さ 4.5kg
		スタンダード	ハイ	ミニ
屋内	屋外			

商品名	商品番号	商品コード
<b>スタンダードタイプ</b>	23-5551-0	00465-000038
折りたたみ時:幅64×奥行13.5×高さ82.5cm 重さ:4.8kg キャスター:4インチ		
ご利用者負担額 (1割)	200円	(2割) 400円 (3割) 600円
月額レンタル料金 2,000円		
商品名	商品番号	商品コード
<b>ハイタイプ</b>	23-5930-0	00465-000046
折りたたみ時:幅66×奥行13.5×高さ91.5cm 重さ:5kg キャスター:4インチ		
ご利用者負担額 (1割)	200円	(2割) 400円 (3割) 600円
月額レンタル料金 2,000円		
商品名	商品番号	商品コード
<b>ミニタイプ</b>	23-5505-0	00465-000027
折りたたみ時:幅62×奥行13.5×高さ75cm 重さ:4.5kg キャスター:4インチ		
ご利用者負担額 (1割)	200円	(2割) 400円 (3割) 600円
月額レンタル料金 2,000円		

## MgウォーカーII型

田辺プレス



<特長>

- 超軽量マグネシウム合金製の歩行補助具です。
- 脚部は太く、大きく、安定した構造です。
- 1cm刻みで高さ調節ができます。
- 横枠は折りたたみ可能で立て掛け収納ができます。



商品名	商品番号	商品コード
<b>Sサイズ</b>	23-5846-0	01105-000011
折りたたみ時:幅49×奥行約10×高さ63.5~78.5cm 重さ:1.8kg		
ご利用者負担額 (1割)	200円	(2割) 400円 (3割) 600円
月額レンタル料金 2,000円		
商品名	商品番号	商品コード
<b>Mサイズ</b>	23-5845-0	01105-000030
折りたたみ時:幅57.5×奥行約9×高さ70~85cm 重さ:1.9kg		
ご利用者負担額 (1割)	200円	(2割) 400円 (3割) 600円
月額レンタル料金 2,000円		

ベッド・  
ベッド  
付属品

# 歩行器

床ずれ  
防止用具

体位  
変換器

認知症  
老人徘徊  
感知機器

手すり

歩行  
補助杖

歩行器

車椅子・  
車椅子  
付属品

スロープ

移動用  
リフト・  
つり具

介護保険  
購入  
対象品

販売品

情報

## ショッピングター

アロン化成 ※「かご」はセットではありません。

非課税 折りたたみ 重さ 6.1kg  
屋内 屋外

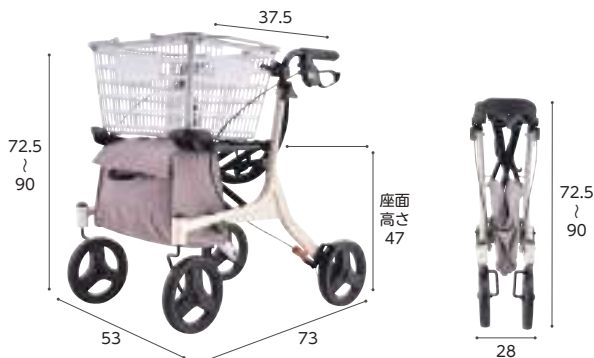

商品名	商品番号	商品コード
ショッピングター	23-6077-0	00221-000507

折りたたみ時：幅 28 × 奥行 73 × 高さ 72.5cm キャスター：約 8 インチ  
袋サイズ：幅 34 × 奥行 18.5 × 高さ 26 cm

ご利用者負担額 (1割)	300 円	(2割)	600 円	(3割)	900 円	月額レンタル料金	3,000 円
--------------	-------	------	-------	------	-------	----------	---------

## テイコブリトルワゴンミニ WAW21

幸和製作所

折りたたみ 重さ 4.9kg  
屋内 屋外



コンパクトなカゴのせ機能付き歩行車。

商品名	商品番号	商品コード
テイコブリトルワゴンミニ(ネイビー)	23-6471-1	00030-000190

折りたたみ時：幅 45 × 奥行 41.5 × 高さ 72cm キャスター：5.2 インチ  
袋サイズ：幅 26 × 奥行 21 × 高さ 22.5cm

ご利用者負担額 (1割)	350 円	(2割)	700 円	(3割)	1,050 円	月額レンタル料金	3,500 円
--------------	-------	------	-------	------	---------	----------	---------

## シンフォニーバスケット クラシックガーデンNB

島製作所

前にも後ろにも座れる快適歩行車

折りたたみ 重さ 7.2kg  
屋内 屋外



**フタ・カゴ受け付き**  
お買い物などで、カゴ受けを出すことで店内でカゴを乗せることができます。

### 3WAYキャスター

キャスターレバーで固定(0度)左右60度・フリー(360度)のお好みに合わせて3タイプの使い分けが可能です。

商品名	商品番号	商品コード
シンフォニーバスケットクラシックガーデンNB	23-6509-1	00576-000046

折りたたみ時：幅 51 × 奥行 41 × 高さ 87cm キャスター：約 5.7 インチ  
袋サイズ：幅 29.5 × 奥行 28.5 × 高さ 25.5cm

ご利用者負担額 (1割)	300 円	(2割)	600 円	(3割)	900 円	月額レンタル料金	3,000 円
--------------	-------	------	-------	------	-------	----------	---------

## レッツゴー ウッドパターン/レッツゴーミニ シルバー

竹虎

在庫限定品

折りたたみ 重さ 7.0kg  
屋内 屋外



商品名	商品番号	商品コード
レッツゴー(ウッドパターン)	23-5690-1	00110-000098

折りたたみ時：幅 54 × 奥行 22 × 高さ 90 ~ 99cm キャスター：約 6 インチ

商品名	商品番号	商品コード
レッツゴーミニ(シルバー)	23-5993-1	00110-000106

折りたたみ時：幅 50.5 × 奥行 24 × 高さ 81 ~ 89cm キャスター：約 6 インチ

ご利用者負担額 (1割)	300 円	(2割)	600 円	(3割)	900 円	月額レンタル料金	3,000 円
--------------	-------	------	-------	------	-------	----------	---------

## テイコブリトルホーム WAW05

幸和製作所

折りたたみ 重さ 5.5kg  
屋内 屋外 ※トイレ除く



商品名	商品番号	商品コード
テイコブリトルホーム	23-6063-1	00030-000166

折りたたみ時：幅 47 × 奥行 41 × 高さ 71.5cm キャスター：約 6 インチ  
カゴサイズ：幅 30 × 奥行 20 × 高さ 19cm

ご利用者負担額 (1割)	350 円	(2割)	700 円	(3割)	1,050 円	月額レンタル料金	3,500 円
--------------	-------	------	-------	------	---------	----------	---------



税込価格で表記しています。( **非課税** ※非課税 と表記のない商品に限る) **単位:CM**

サービスコード/歩行器 介護給付:171009 予防給付:671009

ベッド・  
ベッド  
付属品

床ずれ  
防止用具

体位  
変換器

認知症  
老人徘徊  
感知機器

手すり

歩行  
補助杖

歩行器

車椅子・  
車椅子  
付属品

スロープ

移動用  
リフト・  
つり具

介護保険  
購入  
対象品

販売品

情報

## リトルターンZ

アロン化成

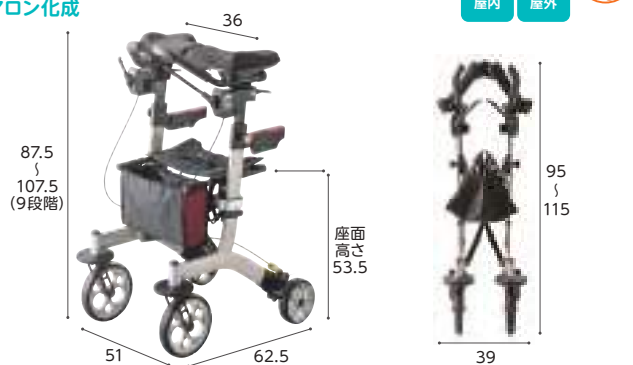

最小旋回径が77.4cmと小さいため、家の狭い廊下でも小回りが利きます。

商品名	商品番号	商品コード
リトルターンZ	23-6706-1	00221-000624

折りたたみ時:幅39×奥行62.5×高さ95~115cm キャスター:前輪約8インチ・後輪約6インチ  
袋サイズ:幅29×奥行12×高さ19cm

ご利用者負担額 (1割)	400円	(2割)	800円	月額レンタル料金	4,000円
		(3割)	1,200円		

## 歩行車friend II

ウェルパートナーズ



高身長の方でもしっかり体を預けられるビッグサイズ。

商品名	商品番号	商品コード
歩行車friend II (ブラウン)	23-6189-0	01009-000028

折りたたみ時:幅55.5×奥行50×高さ96.5~120cm キャスター:前輪8インチ・後輪7インチ

ご利用者負担額 (1割)	400円	(2割)	800円	月額レンタル料金	4,000円
		(3割)	1,200円		

## ラビット歩行補助車 WA-2

ウェルパートナーズ



前腕支持台がついた歩行器。  
ハンドルが握れない方、上肢・体幹のバランスが不安定な方におすすめです。

商品名	商品番号	商品コード
WA-2	23-5704-0	01009-000002

折りたたみ時:幅51×奥行47×高さ95cm キャスター:直径18cm

ご利用者負担額 (1割)	400円	(2割)	800円	月額レンタル料金	4,000円
		(3割)	1,200円		

## ラビット歩行補助車 WA-5

ウェルパートナーズ



前腕支持台がついた歩行器。  
ハンドルが握れない方、上肢・体幹のバランスが不安定な方におすすめです。

商品名	商品番号	商品コード
WA-5	23-5749-0	01009-000004

折りたたみ時:幅54×奥行47×高さ95cm キャスター:直径約7インチ

ご利用者負担額 (1割)	400円	(2割)	800円	月額レンタル料金	4,000円
		(3割)	1,200円		

## シトリア WAW23

幸和製作所



軽量・コンパクトな前腕支持歩行車。

商品名	商品番号	商品コード
WAW23 (クリアイエロー)	23-6593-1	00030-000226

折りたたみ時:幅48×奥行40×高さ83.5cm キャスター:前輪約8インチ・後輪約6インチ  
袋サイズ:幅27.5×奥行27×高さ18.5cm

ご利用者負担額 (1割)	400円	(2割)	800円	月額レンタル料金	4,000円
		(3割)	1,200円		

## ヘルシーワンライト

ウィズワン



軽量でコンパクト。ハンドルの切り替えは2段式(直進、左右30度)。

商品名	商品番号	商品コード
ヘルシーワンライト(ターコイズブルー)	23-5932-1	00063-000031

折りたたみ時:幅21×奥行30×高さ83cm キャスター:直径14.5cm  
袋サイズ:(前袋)幅29×奥行2×高さ29cm、(後袋)幅28.5×奥行9×高さ28cm

ご利用者負担額 (1割)	300円	(2割)	600円	月額レンタル料金	3,000円
		(3割)	900円		

ベッド・  
ベッド  
付属品

# 歩行器

床ずれ  
防止用具

## シンフォニーSP

島製作所

体位  
変換器

認知症  
老人徘徊  
感知機器

手すり



CLブラウン



格子紺

折り  
たたみ  
重さ  
5.9  
kg  
屋内 屋外



折りたたみレバーを  
上げるだけで簡単に  
たためます。  
折りたたんだ状態で  
も自立します。



片方のブレーキで両側の  
ブレーキを制御出来ます。

商品名	商品番号	商品コード
シンフォニーSP CLブラウン	52-0159-1	00576-000014
シンフォニーSP 格子紺	52-0414-1	00576-000014

折りたたみ時：幅50×奥行28.5×高さ86.5cm 袋サイズ：幅30.5×奥行14.5×高さ26cm キャスター：直径約14.5cm

ご利用者 負担額	(1割) <b>300</b> 円	(2割) <b>600</b> 円	(3割) <b>900</b> 円	月額レンタル料金 <b>3,000</b> 円
-------------	-------------------	-------------------	-------------------	----------------------------

歩行  
補助杖

## シンフォニーSPスリム

島製作所

歩行器

車椅子・  
車椅子  
付属品

スロープ

移動用  
リフト・  
つり具



花柄紺

オレンジ/BR



33

横幅が小さいスリムな歩行器。狭い場所も小回りがきき、  
操作しやすい。

折り  
たたみ  
重さ  
4.9  
kg  
屋内 屋外

- コンパクト（横幅48cm）なのにゆったり  
座れるので、外出も安心。
- 折りたたみ時、高さも低くなるので、持  
ち運び・収納に便利。
- 3WAYキャスター（固定・120度・360度）  
と左右連動ブレーキで、安全。

商品名	商品番号	商品コード
シンフォニーSPスリム(花柄紺)	23-6344-1	00576-000039
シンフォニーSPスリム(オレンジ/BR)	23-6345-1	00576-000039

折りたたみ時：幅48×奥行33×高さ69cm 袋サイズ：幅27×奥行15×高さ28cm(外寸) キャスター：約6インチ

ご利用者 負担額	(1割) <b>300</b> 円	(2割) <b>600</b> 円	(3割) <b>900</b> 円	月額レンタル料金 <b>3,000</b> 円
-------------	-------------------	-------------------	-------------------	----------------------------

介護保険  
購入  
対象品

販売品

情報

## シンフォニーラクーン

島製作所

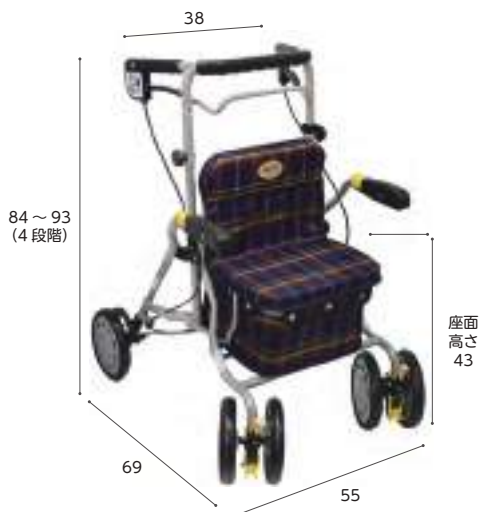

座面  
高さ  
43



ハンドル前部

ハンドル横部

**3WAYキャスター**  
固定(0度)、左右各60度、  
フリー(360度)の3種  
類の設定が可能。



### 選べる操作方法

握れる部分が2カ所あり、ブレーキと  
ストッパーの一体型システムなので操  
作がしやすい。

商品名	商品番号	商品コード
シンフォニーラクーン(格子NB)	23-6346-1	00576-000040

折りたたみ時：幅55×奥行48×高さ77cm キャスター：7.1インチ

バックサイズ：幅30×奥行31×高さ19cm(外寸)

ご利用者 負担額	(1割) <b>300</b> 円	(2割) <b>600</b> 円	(3割) <b>900</b> 円	月額レンタル料金 <b>3,000</b> 円
-------------	-------------------	-------------------	-------------------	----------------------------

税込価格で表記しています。( **非課税** ※非課税 と表記のない商品に限る) **単位:CM**

サービスコード/歩行器 介護給付:171009 予防給付:671009

ベッド・  
ベッド  
付属品

床ずれ  
防止用具

体位  
変換器

認知症  
老人徘徊  
感知機器

手すり

歩行  
補助杖

歩行器

車椅子・  
車椅子  
付属品

スロープ

移動用  
リフト・  
つり具

介護保険  
購入  
対象品

販売品

情報

## エール

### 日本ケアサプライ

安全・便利な機能をそえたグリーンケアオリジナル歩行器

グリーン  
ケア  
折り  
たたみ  
重さ  
6.8  
kg  
エールS  
重さ  
7.3  
kg  
エールM

エールS  
ボルドー



エールM  
シャルドネ



# エール3

## 3つの特徴

かるやか



8度  
グリップ

あんしん



ブレーキ

べんり



杖立て

商品名	商品番号	商品コード
エールS (ボルドー)	23-6174-1	00614-000019
折りたたみ時: 幅 52.3 × 奥行 41.2 × 高さ 88.7 キャスター: 約 8 インチ		
袋サイズ: 幅 30 × 奥行 20 × 高さ 16cm		
ご利用者 負担額 (1割)	300 円	月額レンタル料金 3,000 円
	(2割) 600 円	
	(3割) 900 円	

商品名	商品番号	商品コード
エールM (シャルドネ)	23-6175-1	00614-000020
折りたたみ時: 幅 58.3 × 奥行 40.6 × 高さ 97.7 キャスター: 約 8 インチ		
袋サイズ: 幅 30 × 奥行 20 × 高さ 16cm		
ご利用者 負担額 (1割)	300 円	月額レンタル料金 3,000 円
	(2割) 600 円	
	(3割) 900 円	

## ハッピーミニ

竹虎

在庫限定品



軽量・コンパクトタイプの歩行器です。

商品名	商品番号	商品コード
ハッピーミニ(パープルメタリック)	23-5748-1	00110-000103
ハッピーミニ(ミルクティーベージュ)	23-5747-1	00110-000103
折りたたみ時: 幅 50 × 奥行 39.5 × 高さ 85 ~ 93 cm キャスター: 約 7 インチ		
カゴサイズ: 幅 33 × 奥行 19 × 高さ 10 cm		
ご利用者 負担額 (1割)	300 円	月額レンタル料金 3,000 円
	(2割) 600 円	
	(3割) 900 円	

## ハッピーII

竹虎

在庫限定品



シンプルかつ安全性が高い、スタンダードタイプの歩行器です。

商品名	商品番号	商品コード
ハッピーII(ブルー)	23-5514-1	00110-000095
折りたたみ時: 幅 55.5 × 奥行 43.5 × 高さ 93 ~ 102 cm キャスター: 約 7 インチ		
カゴサイズ: 幅 36 × 奥行 22 × 高さ 13 cm		
ご利用者 負担額 (1割)	300 円	月額レンタル料金 3,000 円
	(2割) 600 円	
	(3割) 900 円	



ベッド・  
ベッド  
付属品

# 歩行器

床ずれ  
防止用具

## リトルターン

アロン化成



体位  
変換器

認知症  
老人徘徊  
感知機器

手すり

歩行  
補助杖

歩行器

車椅子・  
車椅子  
付属品

スロープ

移動用  
リフト・  
つり具

介護保険  
購入  
対象品

販売品

情報



折りたたみ 重量 6.4 kg  
屋内 屋外  
ハイ 重量 6.5 kg  
トール103 重量 7.1 kg

商品名	商品番号	商品コード
ロータイプ	23-5967-1	00221-000457
折りたたみ時:幅26×奥行65×高さ67~74.5cm 袋サイズ:幅30×奥行16.5×高さ28cm キャスター:8インチ		
ご利用者負担額 (1割)	250円	(2割) 500円 (3割) 750円
月額レンタル料金	2,500円	
商品名	商品番号	商品コード
ハイタイプ	23-5966-1	00221-000456
折りたたみ時:幅26×奥行65×高さ74~86cm 袋サイズ:幅30×奥行16.5×高さ28cm キャスター:8インチ		
ご利用者負担額 (1割)	250円	(2割) 500円 (3割) 750円
月額レンタル料金	2,500円	
商品名	商品番号	商品コード
トール103タイプ	23-6468-1	00221-000549
折りたたみ時:幅26×奥行65×高さ88.5~103.5cm 袋サイズ:幅33.5×奥行16×高さ28cm キャスター:7.8インチ		
ご利用者負担額 (1割)	250円	(2割) 500円 (3割) 750円
月額レンタル料金	2,500円	

## トライリンク

アロン化成



コンパクトにしまえる、  
左右折畳み構造



折りたたんだ後も自立します

大容量バックで買い物にも対応



大容量13リットル

大きく使って、小さくしまえる歩行器です。

商品名	商品番号	商品コード
トライリンク	23-6062-0	00221-000467
折りたたみ時:幅22×奥行61.5×高さ76~86cm キャスター:約8インチ		
袋サイズ(約):幅33×奥行15×高さ25cm		
ご利用者負担額 (1割)	300円	(2割) 600円 (3割) 900円
月額レンタル料金	3,000円	

## コンパル

ナブテスコ

在庫限定品



転倒につながる急加速時に抑速ブレーキが作動し、速度が上がりすぎるのを抑えます。ブレーキ力を3段階で設定できます。

商品名	商品番号	商品コード
コンパル(ジャンボゴールド)	23-5885-0	00025-000022
折りたたみ時:幅26×奥行70.5×高さ78~100cm キャスター:約8インチ		
ご利用者負担額 (1割)	400円	(2割) 800円 (3割) 1,200円
月額レンタル料金	4,000円	

## U WalkerII ユーウォーカー-2

タカノ



速度制御付の歩行車。ハンドル高さは98cm(8段階)まで上がり、身長の高い方にも安心してお使いいただけます。

商品名	商品番号	商品コード
ユーウォーカー-2(オレンジ)	23-6595-0	00297-000118
折りたたみ時:幅57×奥行39×高さ86cm キャスター:直径20cm		
ご利用者負担額 (1割)	300円	(2割) 600円 (3割) 900円
月額レンタル料金	3,000円	

税込価格で表記しています。( **非課税** ※非課税 と表記のない商品に限る) **単位:CM**

サービスコード/歩行器 介護給付: 171009 予防給付: 671009

ベッド・  
ベッド  
付属品

床ずれ  
防止用具

体位  
変換器

認知症  
老人徘徊  
感知機器

手すり

歩行  
補助杖

歩行器

車椅子・  
車椅子  
付属品

スロープ

移動用  
リフト・  
つり具

介護保険  
購入  
対象品

販売品

情報

### テイコブリトル HS05

幸和製作所



ハンドル高さが65cmから調整可能。身長が低い方も使いやすい歩行器です。

商品名	商品番号	商品コード
テイコブリトル(チェックブルー)	23-5738-1	00030-000099
テイコブリトル(ブラック)	23-5739-1	00030-000099

折りたたみ時: 幅52×奥行40×高さ73cm キャスター: 前輪約7インチ、後輪約6インチ  
袋サイズ: 幅32×奥行12×高さ26cm

ご利用者負担額 (1割)	<b>300円</b>	(2割)	600円	月額レンタル料金	
		(3割)	900円		3,000円

### テイコブリトルハイII WAW15

幸和製作所



軽量でコンパクト。幅広い高さ調節のできる歩行車です。※歩行時は座面を上げてご使用ください。

商品名	商品番号	商品コード
テイコブリトルハイII(チェックブラック)	23-6145-1	00030-000173

折りたたみ時: 幅52×奥行37×高さ81.5cm キャスター: 約6インチ  
袋サイズ: 幅32×奥行16×高さ33cm

ご利用者負担額 (1割)	<b>300円</b>	(2割)	600円	月額レンタル料金	
		(3割)	900円		3,000円

### テイコブリトルR HS05R

幸和製作所



抑速ブレーキ付で一定の速度を超えるとブレーキ力が働き減速します。転倒を防止し、下り坂でも安定した歩行をすることができます。

※歩行時は座面を上げてご使用ください。

商品名	商品番号	商品コード
テイコブリトルR	23-5958-1	00030-000144

折りたたみ時: 幅53.5×奥行39.5×高さ73.5cm 袋サイズ: 幅32×奥行16×高さ34cm 重さ: 7.8kg キャスター: 前輪18cm、後輪20cm

ご利用者負担額 (1割)	<b>400円</b>	(2割)	800円	月額レンタル料金	
		(3割)	1,200円		4,000円

### テイコブリトルRF WAW02

幸和製作所



2wayハンドル仕様で身体状況に合わせて使い分けできます。抑速ブレーキ搭載。

商品名	商品番号	商品コード
テイコブリトルRF	23-5989-1	00030-000158

折りたたみ時: 幅54.5cm×奥行45cm×高さ86cm キャスター: 前輪約7インチ、後輪約8インチ  
袋サイズ: 幅32×奥行16×高さ34cm

ご利用者負担額 (1割)	<b>500円</b>	(2割)	1,000円	月額レンタル料金	
		(3割)	1,500円		5,000円

### テイコブリトルF WAW03

幸和製作所



2wayハンドル仕様で身体状況に合わせて使い分けできます。

商品名	商品番号	商品コード
テイコブリトルF	23-5988-1	00030-000159

折りたたみ時: 幅54×奥行43.5×高さ86.5cm キャスター: 約7インチ  
袋サイズ: 幅32cm×奥行16cm×高さ34cm

ご利用者負担額 (1割)	<b>450円</b>	(2割)	900円	月額レンタル料金	
		(3割)	1,350円		4,500円

### テイコブリトルボンベ WAW06

幸和製作所



酸素療法したまま外出ができる歩行車

●ボンベがすっぽり入ります。

商品名	商品番号	商品コード
テイコブリトルボンベ	23-6028-1	00030-000165

折りたたみ時: 幅52×奥行42.5×高さ81.5cm 袋サイズ: 幅26×奥行14.5×高さ50cm 重さ: 5.6kg キャスター: 直径15cm

ご利用者負担額 (1割)	<b>450円</b>	(2割)	900円	月額レンタル料金	
		(3割)	1,350円		4,500円



## 車椅子・車椅子付属品

車椅子付属品適合表

商品コード	商品名称	付 属 品 適 合																
		29-5303-1	29-5304-1	29-5110-1	29-5111-1	29-5918-1	29-6057-1	29-8338-1	29-8339-1	29-0370-1	29-6760-1	29-6338-1	29-6014-1	29-8380-1	29-6921-1	29-5959-1	29-9671-1	29-8392-1
		延長用 レバー MS-131 (長)	延長用 レバー MS-131 (短)	ブレーキ 延長棒 +5cm	ブレーキ 延長棒 +10cm	ボンベ架 MS-134	延テイツ ピンバー MS-138	NEXT専用 酸素ホバ架 X-WC 91-001	NEXT専用 転倒防止 キャスタ付	テーブル欠 損差し前後 スライド式 MS-151	スマート ヘッド サポート (MS-0009)	TR用マルチ エルゴエレ ベータ 1台分	エルゴ エレベ ベータ II型	TRC-3DX用 マルチエルゴ エレベ ベータ II型	MH-C330用 スイングア ルト エレベ ベータ ユニット	ワンタッチ シート ベルト MS-111	エレベ ベータ PTH-EL-1	CRT用ボンベ架 MS-0027 (CRT1Lo/ 5Loは別)
		ミキ	ミキ	松永 製作所	松永 製作所	ミキ	ミキ	松永 製作所	松永 製作所	ミキ	ミキ	ミキ	ミキ	ミキ	松永 製作所	ミキ	ピジョン タヒラ	ミキ
21-5953-0	ネクストコア自走型 NEXT-11B(ブルー)			○	○			○	○									
21-6041-0	ネクストコア・マルチ自走型 NEXT-31B(ブルー)			○	○			○	○									
21-6039-0	ネクストコア・アジャスト自走型 NEXT-51B(ブルー)			○	○			○	○									
21-7117-0	ネクストコア・ワイドHB自走型 NEXT-52B(ブルー)			○	○			○	○									
21-7029-0	ネクストコア・ミニモHB自走型 NEXT-50B HB(ブルー)			○	○			○	○									
21-6821-0	ケアフィットウイング(自走用)					○	○			○				○		○		
21-6183-0	ケアフィットプラス(自走用)	○	○			○	○			○	○					○		
21-5755-0	BAL-1(自走)	○	○			○	○			○	○					○		
21-6717-0	カルッタ自走CRT-1 (ハイポリマータイヤシート色:ネイビー)															○		○
21-6719-0	カルッタ自走CRT-3 ウイングスイングアウト (ハイポリマータイヤシート色:ネイビー)												○			○		○
21-6721-0	カルティマ自走CRT-5 (ハイポリマータイヤシート色:ネイビー)															○		○
21-6723-0	カルティマ自走CRT-7 ウイングスイングアウト (ハイポリマータイヤシート色:ネイビー)												○			○		○
21-6774-0	イージーフィット標準自走 MEF-22(シート色:A19)					○				○				○		○		
21-6776-0	イージーフィット低座面自走 MEF-20(シート色:A19)									○				○		○		
21-7434-0	グレイスコア・アジャスト自走型 GRC-51B(ブラック)40幅			○	○			○	○									
21-7244-0	グレイスコア・マルチ自走型 GRC-31B(ブラック)40幅			○	○			○	○									
21-7242-0	グレイスコア自走型 GRC-11B(ブラック)40幅			○	○			○	○									
21-6191-0	とまっティMBY-41B (前座高375mm/エメラルド)	○	○			○	○			○	○					○		
21-6177-0	とまっティMBY-47B (前座高435mm/イエロー)	○	○			○	○			○	○					○		
21-7048-0	とまっティMBY-41RB (前座高375mm/エメラルド)	○	○			○	○			○	○					○		
21-6377-0	ネクストコア・くるり自走型低床 NEXT-70B(ブルー)																	
21-5678-0	スキット5自走用 SKT-5									○						○		
21-5940-0	ラクーネ2(自走)					○							○		○			
21-5954-0	ネクストコア介助型 NEXT-21B(ブルー)			○	○			○	○									
21-6042-0	ネクストコア・マルチ介助型 NEXT-41B(ブルー)			○	○			○	○									
21-6040-0	ネクストコア・アジャスト介助型 NEXT-61B(ブルー)			○	○			○	○									
21-7119-0	ネクストコア・ワイドHB介助型 NEXT-62B(ブルー)			○	○			○	○									
21-7030-0	ネクストコア・ミニモHB介助型 NEXT-60B HB(ブルー)			○	○			○	○									
21-6822-0	ケアフィットウイング(介助用)					○	○			○				○		○		
21-6385-0	ケアフィットプラス(介助用)	○	○			○	○			○	○					○		
21-5756-0	BAL-2(介助)	○	○			○	○			○	○					○		



税込価格で表記しています。(非課税 ※非課税と表記のない商品に限る) 単位:CM

サービスコード/車椅子 介護給付:171001 予防給付:671001/車椅子付属品 介護給付:171002 予防給付:671002

ベッド・  
ベッド  
付属品

## 車椅子付属品適合表

商品コード	商品名称	付属品適合																
		29-5303-1	29-5304-1	29-5110-1	29-5111-1	29-5918-1	29-6057-1	29-8338-1	29-8339-1	29-0370-1	29-6760-1	29-6338-1	29-6014-1	29-8380-1	29-6921-1	29-5959-1	29-9671-1	29-8392-1
		延長用レバー MS-131 (長)	延長用レバー MS-131 (短)	ブレーキ延長棒 +5cm	ブレーキ延長棒 +10cm	ボンベ架 MS-134	延ティンピンバー MS-138	NEXT専用酸素ボンベ架 X-WC 91-001	NEXT専用転倒防止キャスタ付	テーブル(大) 横置き前後スライド式 MS-151	スマートヘッドサポート (MS-0009)	TR用マルチエルゴエレベータリング 1台分	エルゴエレベータリング II型	TRC-3DX用マルチエルゴエレベータリング	MH-CR3D用スイングアウト&エレベータリングユニット	ワンタッチシートベルト MS-111	エレベータリング PTH-EL-1	CRT用ボンベ架 MS-0027 (CRT1L/5Lo&R)
		ミキ	ミキ	松永製作所	松永製作所	ミキ	ミキ	松永製作所	松永製作所	ミキ	ミキ	ミキ	ミキ	ミキ	松永製作所	ミキ	ピジョンタヒラ	ミキ
21-5296-0	スキット1介助用 SKT-1(ウレタンアームレスト仕様)	○	○			○	○				○					○		
21-6718-0	カルッタ介助CRT-2 (ハイポリマータイヤ シート色:ネイビー)															○		○
21-6720-0	カルッタ介助CRT-4 ウイングスイングアウト (ハイポリマータイヤシート色:ネイビー)												○			○		○
21-5722-0	スキット7介助用 SKT-7	○	○								○		○			○		
21-6724-0	カルティマ介助CRT-8 ウイングスイングアウト (ハイポリマータイヤシート色:ネイビー)												○			○		○
21-6775-0	イージーフィット標準介助 MEF-16(シート色:A19)						○				○			○		○		
21-6777-0	イージーフィット低座面介助 MEF-14(シート色:A19)										○			○		○		
21-7435-0	グレイスコアアジャスト介助型 GRC-61B(ブラック)40幅			○	○			○	○									
21-7245-0	グレイスコア-マルチ介助型 GRC-41B(ブラック)40幅			○	○			○	○									
21-7243-0	グレイスコア介助型 GRC-21B(ブラック)40幅			○	○			○	○									
21-5941-0	ラクーネ3(介助)						○				○	○				○		
21-5722-0	スキット7介助用 SKT-7	○	○								○		○			○		
21-6765-0	TRC-3DX													○		○		
21-6087-0	ネクストローラー シルバーパッケージII												○					
21-5949-0	マイチルト・コンパクト-3D MH-CR3D(ブルー)			○	○										○			
21-7354-0	座位保持自走型 ラクリオ介助 プレーキ付 PR-1000B																	○
21-7342-0	座位保持ティルトリクライニング ラクレスト介助プレーキ付 PR-2000B																	○

※1… 取付けには「延長ティッピングバー MS-138」の併用が必須となります。  
 ※2… 取付け側のひじ当ては跳ね上げができなくなります。  
 ※3… 取付け時にボンベ架付属の固定用ステーをサイドガードの直ぐ下に取付ける必要があります。  
 ※4… ひじ当てを一番下まで下げて使用することができません。  
 ※5… 取付け時にスマートヘッドサポート付属の受金具Bの下側の穴を使用する必要があります。  
 ※6… 後方への転倒のおそれがある場合は転倒防止の取り付けをおすすめします。

※7… 延長棒先端の握りゴムがネクストコアと同様の形状・色(黄)となりますが、取付けは可能です。  
 ※8… バッテリーボックスに干渉する為、介助者から見て右側には取付けできません。  
 ※9… 2019年1月以降の車体は、マルチエルゴエレベータリングが適合となります。  
 ※10… 脚部SW時に当たります。  
 ※11… 座高が一番高い設定のみ、取付けが可能です。  
 ※12… ステップと床との隙間が5cm以上になるように調整してください。

【ミキ】スマートヘッドサポート



【ミキ】延長用レバー MS-131



【ミキ】マルチエルゴエレベータリング



【ミキ】ボンベ架 MS-134



【ミキ】ワンタッチシートベルト MS-111



【ミキ】テーブル(大) MS-151

床ずれ  
防止用具体位  
変換器認知症  
老人徘徊  
感知機器

手すり

歩行  
補助杖

歩行者

車椅子・  
車椅子  
付属品

スロープ

移動用  
リフト・  
つり具介護保険  
購入  
対象品

販売品

情報

ベッド・  
ベッド  
付属品



# 車椅子・車椅子付属品

床ずれ  
防止用具

体位  
変換器

認知症  
老人徘徊  
感知機器

手すり

歩行  
補助杖

歩行器

車椅子・  
車椅子  
付属品

スロープ

移動用  
リフト・  
つり具

介護保険  
購入  
対象品

販売品

情報

## 車椅子の機能と名称

### 背シート

背張り  
調節



ご利用者の体の状態に合わせて背シートの張りが調節できます。

リクライニング



背シートが後方に倒れます。

### 介助用ブレーキレバー

介助用  
ブレーキレバー



介助用のブレーキレバーが付いています。

### ハンドリム

### ティッピングレバー

### タイヤ (後輪)

ノーパンク  
タイヤ



空気圧の低下や、空気漏れの心配がありません。

### キャスター (前輪)

ショック  
レス  
キャスター



屋外などの凸凹のある道でも振動が伝わりにくいキャスターです。

ティルト



座シートと背シートの角度はそのままに後方に倒れます。

シート  
ベルト



車椅子からずり落ちないように体を固定します。

### ハンドグリップ

グリップ  
高さ調節



介助者の手の位置に合わせてグリップの高さを調節できます。

### アームサポート(ひじ当て)

ひじ当て  
ウイング



ひじ当てがはね上がり、移乗に便利です。

ひじ当て  
高さ調節



ご利用者の体に合わせてひじ当ての高さが調整できます。

### 座シート

クッション



長時間座っていても疲れにくく、床ずれ防止効果もあります。

### レッグサポート

### フットサポート

スイング  
アウト



フット・レッグサポートが外方折りたたみ式で、移乗や片足歩行の時に便利です。

## 重さの色分け

軽 重さ 0.00 kg 13kg 未満

普通 重さ 0.00 kg 13kg~18kg 以上 未満

重 重さ 0.00 kg 18kg 以上

## 車椅子の機能

### 車椅子(自走)

- 自分で操作する
- 後輪が大きい
- ハンドリムがある



### 車椅子(介助)

- 介助者が操作してくれる
- 後輪が小さい
- コンパクト



### ティルト式車椅子

- 座シートと背シートの角度はそのままに後方に倒れる車椅子
- 頭部までサポート
- 安定した座位姿勢を保つ



### リクライニング式車椅子

- 背シートが後方に倒れる車椅子
- 頭部までサポート
- ストレッチャーとして使用



### ティルト・リクライニング式車椅子

- 両方の機能を備えています

税込価格で表記しています。( **非課税** ※非課税と表記のない商品に限る) **単位:CM**

サービスコード/車椅子 介護給付:171001 予防給付:671001/車椅子付属品 介護給付:171002 予防給付:671002

ベッド・  
ベッド  
付属品

床ずれ  
防止用具

体位  
変換器

認知症  
老人徘徊  
感知機器

手すり

歩行  
補助杖

歩行者

車椅子・  
車椅子  
付属品

スロープ

移動用  
リフト・  
つり具

介護保険  
購入  
対象品

販売品

情報

ケアフィットウイング (自走)

ミキ



重さ  
16  
kg

アームサポートが跳ね上がり、フット・レッグサポートが外側へひらく、移乗に便利な車椅子

ワンフィットベルトと3Dフレームにより、小柄な方や円背の方にもやさしくフィットします。



**体にフィット**  
胸椎下部を支える胸椎サポートベルト、及び骨盤を支えるための腰椎サポートベルトを追加。心地よく体幹を安定的に保持します。

商品名	商品番号	商品コード
ケアフィットウイング	21-6821-0	00122-000584
前輪:6インチ 後輪:20インチ 折りたたみ:全幅29×全高62・64.5・67×全長94cm クッション厚さ:前方8cm後方6cm		
ご利用者負担額 (1割)	450 円	(2割) 900 円 (3割) 1,350 円
月額レンタル料金	4,500 円	

- グリーンケア 非課税
- 介助用フーネレバー
- ひじ当てウイング
- ひじ当て高さ調節
- スイングアウト
- 背張り調節
- グリップ高さ調節
- ノーバンクタイヤ
- ジョックスキャスター
- クッション

ケアフィットプラス (自走)

ミキ



重さ  
12.9  
kg

※重量はクッション含まず

背張り調整により座位姿勢のバランス維持をサポートする車椅子



小柄な方の多い日本人高齢者に適したサイズ設計です。こけ座りを防ぎます。

商品名	商品番号	商品コード
ケアフィットプラス	21-6183-0	00122-000530
前輪:6インチ 後輪:20インチ 折りたたみ:全幅31×全高60・62.5・65×全長91cm クッション厚さ:6cm		
ご利用者負担額 (1割)	350 円	(2割) 700 円 (3割) 1,050 円
月額レンタル料金	3,500 円	

- グリーンケア 非課税
- 介助用フーネレバー
- ひじ当てウイング
- ひじ当て高さ調節
- スイングアウト
- 背張り調節
- グリップ高さ調節
- ノーバンクタイヤ
- ジョックスキャスター
- クッション

イージーフィット (自走) MEF-22/MEF-20

ミキ



「座幅調整」「座面高調整」が簡単に時間を大幅に節約。必要な工具は、5mmの六角レンチ1本のみ!

アームサポートが跳ね上がり、フット・レッグサポートが外側へひらく、移乗に便利な車椅子

※体型や状況に合わせて選べる2サイズ、ひじ高調整機能付

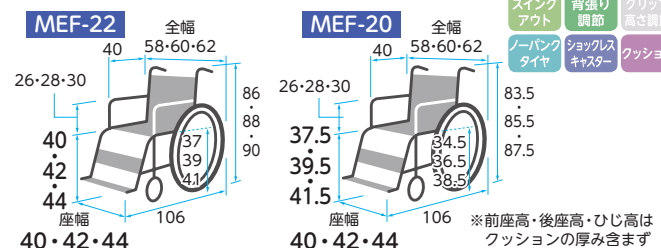

商品名	商品番号	商品コード
MEF-22	21-6774-0	00122-000582
前輪:6インチ 後輪:22インチ 折りたたみ:全幅34×全高64・66・68×全長77cm クッション厚さ:3cm		
ご利用者負担額 (1割)	700 円	(2割) 1,400 円 (3割) 2,100 円
月額レンタル料金	7,000 円	
商品名	商品番号	商品コード
MEF-20	21-6776-0	00122-000581
前輪:5インチ 後輪:20インチ 折りたたみ:全幅34×全高61.5・63.5・65.5×全長75cm クッション厚さ:3cm		
ご利用者負担額 (1割)	700 円	(2割) 1,400 円 (3割) 2,100 円
月額レンタル料金	7,000 円	

- 非課税
- 介助用フーネレバー
- ひじ当てウイング
- ひじ当て高さ調節
- スイングアウト
- 背張り調節
- グリップ高さ調節
- ノーバンクタイヤ
- ジョックスキャスター
- クッション

重さ  
15.5  
kg

重さ  
15.2  
kg

MEF-22 MEF-20



ベッド・  
ベッド  
付属品



# 車椅子・車椅子付属品

床ずれ  
防止用具

## ネクストコア・ワイドHB(自走) NEXT-52B HB

松永製作所



ハイブリッドタイヤ  
衝撃吸収性の良い  
ノーパンクタイヤ。  
エアータイヤに近い  
乗り心地です。  
空気不足によるプ  
レーキの効きに影  
響がでません。

重さ  
16.6  
kg

体位  
変換器

認知症  
老人徘徊  
感知機器

手すり

歩行  
補助杖

歩行者

車椅子・  
車椅子  
付属品

スロープ

移動用  
リフト・  
つり具

介護保険  
購入  
対象品

販売品

情報

座幅46cm使用者最大体重130kg、前座高47cmは  
180cmの方も座れるモジュール車椅子です。

非課税

- 介助用  
フーネレバー
- ひじ当て  
ウイング
- ひじ当て  
高さ調節
- スイング  
アウト
- 背張り  
調節
- グリップ  
高さ調節
- ノーパンク  
タイヤ
- ショックス  
キャスター
- クッション

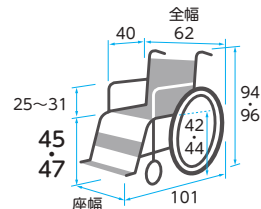

※前座高・後座高・ひじ高は  
クッションの厚み含まず

商品名	商品番号	商品コード
NEXT-52B HB(ブルー)	21-7117-0	00066-000394
前輪: 6インチ 後輪: 24インチ 折りたたみ: 全幅 34 × 全高 73.5 × 全長 101cm クッション厚さ: 前方 3cm 後方 2cm		
ご利用者 負担額 (1割)	750 円	(2割) 1,500 円 (3割) 2,250 円
月額レンタル料金	7,500 円	

## ネクストコア・ミニモ(自走) NEXT-50B HB

松永製作所



ハイブリッドタイヤ

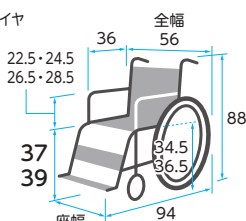

※前座高・後座高・ひじ高は  
クッションの厚み含まず

重さ  
14.9  
kg

## ネクストコア・アジャスト(自走) NEXT-51B HB

松永製作所



ハイブリッドタイヤ

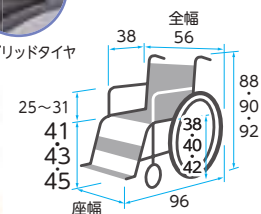

※前座高・後座高・ひじ高は  
クッションの厚み含まず

重さ  
15.2  
kg

商品名	商品番号	商品コード
NEXT-50B HB(ブルー)	21-7029-0	00066-000364
前輪: 6インチ 後輪: 20インチ 折りたたみサイズ: 全幅 28 × 全高 63.5 × 全長 94cm クッション厚さ: 前方 3cm 後方 2cm		
ご利用者 負担額 (1割)	600 円	(2割) 1,200 円 (3割) 1,800 円
月額レンタル料金	6,000 円	

商品名	商品番号	商品コード
NEXT-51B HB(ブルー)	21-7019-0	00066-000362
前輪: 6インチ 後輪: 22インチ 折りたたみサイズ: 全幅 28 × 全高 67.5 × 全長 96cm クッション厚さ: 前方 3cm 後方 2cm		
ご利用者 負担額 (1割)	600 円	(2割) 1,200 円 (3割) 1,800 円
月額レンタル料金	6,000 円	

## ネクストコア(自走) NEXT-11B HB

松永製作所



ハイブリッドタイヤ

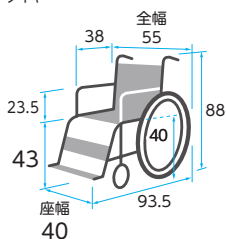

重さ  
12.4  
kg

## ネクストコア・マルチ(自走) NEXT-31B HB

松永製作所



ハイブリッドタイヤ

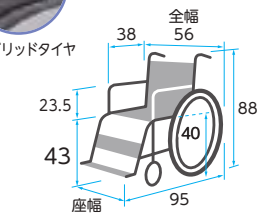

※前座高・後座高・ひじ高は  
クッションの厚み含まず

重さ  
13.8  
kg

商品名	商品番号	商品コード
NEXT-11B HB(ブルー)	21-7013-0	00066-000358
前輪: 6インチ 後輪: 22インチ 折りたたみサイズ: 全幅 29 × 全高 65.5 × 全長 93.5cm		
ご利用者 負担額 (1割)	450 円	(2割) 900 円 (3割) 1,350 円
月額レンタル料金	4,500 円	

商品名	商品番号	商品コード
NEXT-31B HB(ブルー)	21-7017-0	00066-000360
前輪: 6インチ 後輪: 22インチ 折りたたみサイズ: 全幅 28 × 全高 65.5 × 全長 95cm クッション厚さ: 前方 3cm 後方 2cm		
ご利用者 負担額 (1割)	500 円	(2割) 1,000 円 (3割) 1,500 円
月額レンタル料金	5,000 円	

税込価格で表記しています。( **非課税** ※非課税 と表記のない商品に限る) **単位:CM**

サービスコード/車椅子 介護給付:171001 予防給付:671001/車椅子付属品 介護給付:171002 予防給付:671002

ベッド・  
ベッド  
付属品

床ずれ  
防止用具

体位  
変換器

認知症  
老人徘徊  
感知機器

手すり

歩行  
補助杖

歩行者

車椅子・  
車椅子  
付属品

スロープ

移動用  
リフト・  
つり具

介護保険  
購入  
対象品

販売品

情報

## グレイスコア アジャスト (自走) GRC-51B

松永製作所

更なる快適な空間実現する新バックサポートシステム  
通気性抜群のオリジナルシート



重さ  
17.1  
kg



座面の高さ調整



肘掛け高さ調整



2way (ツーウェイ) アームサポート

- 非課税**
- 介助用 フレキブル
  - ひじ当て ウィング
  - ひじ当て 高さ調節
  - スイングアウト
  - 背張り調節
  - グリップ 高さ調節
  - ノーバンクタイヤ
  - ショックスキャスター
  - クッション

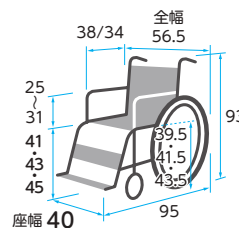

※前座高・後座高・ひじ高はクッションの厚み含まず

商品名	商品番号	商品コード
GRC-51B	21-7434-0	00066-000409
前輪:5インチ 後輪:22インチ 折りたたみ:全幅32×全高93×全長95cm クッション厚さ:5cm		
ご利用者負担額 (1割)	<b>700</b> 円	月額レンタル料金 7,000 円
	(2割)	1,400 円
	(3割)	2,100 円

## グレイスコア マルチ (自走) GRC-31B

松永製作所

快適な座り心地と抜群の操作性を兼ね備えた車椅子



重さ  
16.5  
kg



イージードライクッション



ハイブリッドタイヤ



座奥行調整

- 非課税**
- 介助用 フレキブル
  - ひじ当て ウィング
  - ひじ当て 高さ調節
  - スイングアウト
  - 背張り調節
  - グリップ 高さ調節
  - ノーバンクタイヤ
  - ショックスキャスター
  - クッション

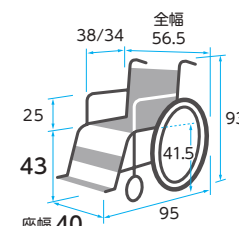

※前座高・後座高・ひじ高はクッションの厚み含まず

商品名	商品番号	商品コード
GRC-31B (ブラック)	21-7244-0	00066-000401
前輪:5インチ 後輪:22インチ 折りたたみ:全幅32.5×全高69×全長95cm クッション厚さ:5cm		
ご利用者負担額 (1割)	<b>600</b> 円	月額レンタル料金 6,000 円
	(2割)	1,200 円
	(3割)	1,800 円

## グレイスコア (自走) GRC-11B

松永製作所

快適な座り心地と抜群の操作性を兼ね備えた車椅子



重さ  
14.7  
kg



イージードライクッション



ハイブリッドタイヤ



座奥行調整

- 非課税**
- 介助用 フレキブル
  - ひじ当て ウィング
  - ひじ当て 高さ調節
  - スイングアウト
  - 背張り調節
  - グリップ 高さ調節
  - ノーバンクタイヤ
  - ショックスキャスター
  - クッション

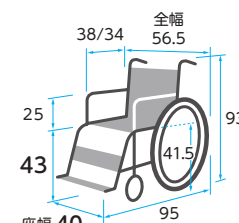

※前座高・後座高・ひじ高はクッションの厚み含まず

商品名	商品番号	商品コード
GRC-11B (ブラック)	21-7242-0	00066-000399
前輪:5インチ 後輪:22インチ 折りたたみ:全幅32.5×全高69×全長95cm クッション厚さ:5cm		
ご利用者負担額 (1割)	<b>500</b> 円	月額レンタル料金 5,000 円
	(2割)	1,000 円
	(3割)	1,500 円



ベッド・  
ベッド  
付属品



# 車椅子・車椅子付属品

床ずれ  
防止用具

## WAVITRo+ (自走)

カワムラサイクル

体位  
変換器

認知症  
老人徘徊  
感知機器

手すり

重さ  
14.8  
kg



リバーシブルシート

ウェイビトルーの新しい座り心地。  
無理のないラクな姿勢で座位を保つことができます。

フレーム背面に取り付けた連結材  
(ブリッジ)が車椅子を揺げるだけで  
自動で作動します。



ブリッジがつぼってくれるので、座り  
心地がキープされます

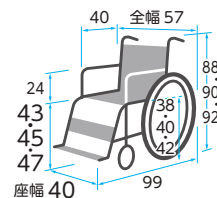

※前座高・後座高・ひじ高は  
クッションの厚み含まず

商品名	商品番号	商品コード
WAVITRo+(自走40cm・M7アブリック)	21-7255-0	00160-000309
前輪:6インチ 後輪:22インチ 折りたたみ:全幅35×全高66・68・70×全長75cm クッション厚さ:1.5cm		
ご利用者 負担額 (1割)	500 円	(2割) 1,000 円 (3割) 1,500 円
月額レンタル料金	5,000 円	

歩行  
補助杖

## ふわりす+(KFP)シリーズ(自走) (ソフトタイヤ仕様)

カワムラサイクル

歩行者

車椅子・  
車椅子  
付属品

スロープ

重さ  
11.9  
kg

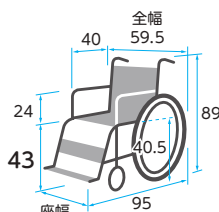

商品名	商品番号	商品コード
KFP22-40SB (すみれパープル)	21-6513-0	00160-000249
前輪:6インチ 後輪:22インチ 折りたたみ:全幅33×全高66×全長71.5cm		
ご利用者 負担額 (1割)	600 円	(2割) 1,200 円 (3割) 1,800 円
月額レンタル料金	6,000 円	

移動用  
リフト・  
つり具

## カルティマ(自走) 多機能タイプ CRT-7

ミキ 左右いずれか駐車ブレーキをかける  
両輪にブレーキがかかる「ワンハンドブレーキ仕様」

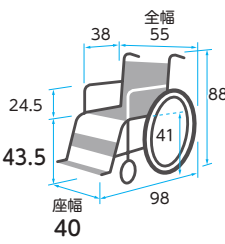

商品名	商品番号	商品コード
CRT-7(ネイビー)	21-6723-0	00122-000572
前輪:6インチ 後輪:22インチ		
折りたたみ:全幅32×全高70.5×全長69(フット・レッグサポートをつけたままの場合93) cm		
ご利用者 負担額 (1割)	600 円	(2割) 1,200 円 (3割) 1,800 円
月額レンタル料金	6,000 円	

介護保険  
購入  
対象品

販売品

情報

## カルッタ(自走) 多機能タイプ CRT-3

ミキ

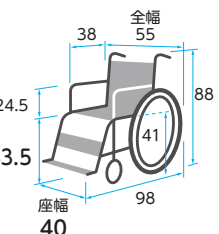

商品名	商品番号	商品コード
CRT-3(ネイビー)	21-6719-0	00122-000564
前輪:6インチ 後輪:22インチ		
折りたたみ:全幅32×全高70.5×全長69(フット・レッグサポートをつけたままの場合93) cm		
ご利用者 負担額 (1割)	500 円	(2割) 1,000 円 (3割) 1,500 円
月額レンタル料金	5,000 円	

## スキット4(自走) SKT-4

ミキ

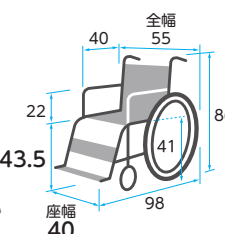

商品名	商品番号	商品コード
SKT-4	21-5637-0	00122-000411
前輪:6インチ 後輪:22インチ 折りたたみ:全幅28.5×全高66.5×全長72.5cm		
ご利用者 負担額 (1割)	650 円	(2割) 1,300 円 (3割) 1,950 円
月額レンタル料金	6,500 円	



税込価格で表記しています。(非課税 ※非課税 と表記のない商品に限る) 単位:CM

サービスコード/車椅子 介護給付:171001 予防給付:671001/車椅子付属品 介護給付:171002 予防給付:671002

ベッド・  
ベッド  
付属品

床ずれ  
防止用具

体位  
変換器

認知症  
老人徘徊  
感知機器

手すり

歩行  
補助杖

歩行者

車椅子・  
車椅子  
付属品

スロープ

移動用  
リフト・  
つり具

介護保険  
購入  
対象品

販売品

情報

WAVITRo (自走)

カワムラサイクル

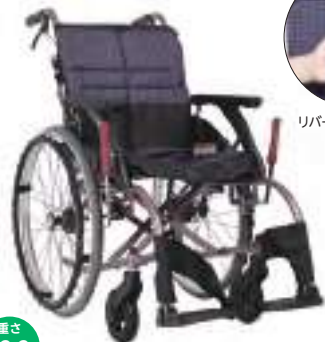

リバーシブルシート

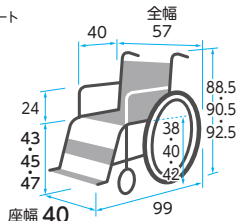

※前座高・後座高・ひじ高はクッションの厚み含まず

重さ 13.3 kg

非課税

- 介助用 フレーキレバー
- ひじ当て ウイング
- ひじ当て 高さ調節
- スイングアウト
- 背張り調節
- グリップ 高さ調節
- ノーパンクタイヤ
- ショックレスキャスター
- クッション
- シートベルト

商品名	商品番号	商品コード
WAVITRo(自走40cm・Mフアブリック)	21-7251-0	00160-000307
前輪:6インチ 後輪:22インチ 折りたたみ:全幅35×全高66・68・70×全長92cm クッション厚さ:1.5cm		
ご利用者負担額 (1割)	400円	(2割) 800円 (3割) 1,200円
月額レンタル料金		4,000円

カルティマ (自走) CRT-5

ミキ



ワンハンドブレーキ (特許出願済)

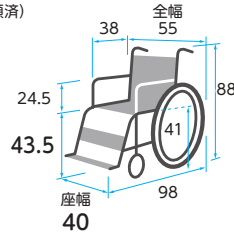

重さ 9.9 kg

非課税

- 介助用 フレーキレバー
- ひじ当て ウイング
- ひじ当て 高さ調節
- スイングアウト
- 背張り調節
- グリップ 高さ調節
- ノーパンクタイヤ
- ショックレスキャスター
- クッション

商品名	商品番号	商品コード
CRT-5(ネイビー)	21-6721-0	00122-000568
前輪:6インチ 後輪:22インチ 折りたたみ:全幅32×全高70.5×全長93cm		
ご利用者負担額 (1割)	500円	(2割) 1,000円 (3割) 1,500円
月額レンタル料金		5,000円

ふわりず (KF) シリーズ (自走) (エア軽量タイヤ仕様)

カワムラサイクル

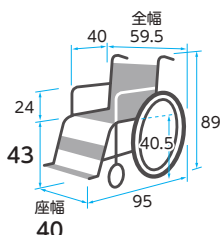

重さ 9.6 kg

非課税

- 介助用 フレーキレバー
- ひじ当て ウイング
- ひじ当て 高さ調節
- スイングアウト
- 背張り調節
- グリップ 高さ調節
- ノーパンクタイヤ
- ショックレスキャスター
- クッション

商品名	商品番号	商品コード
KF22-40SB (すみれパープル)	21-6217-0	00160-000241
前輪:6インチ 後輪:22インチ 折りたたみ:全幅35×全高66×全長93cm		
ご利用者負担額 (1割)	400円	(2割) 800円 (3割) 1,200円
月額レンタル料金		4,000円

カルッタ (自走) CRT-1

ミキ

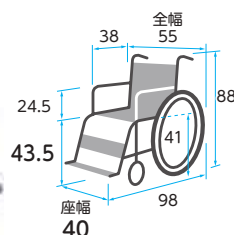

重さ 9.7 kg

非課税

- 介助用 フレーキレバー
- ひじ当て ウイング
- ひじ当て 高さ調節
- スイングアウト
- 背張り調節
- グリップ 高さ調節
- ノーパンクタイヤ
- ショックレスキャスター
- クッション

商品名	商品番号	商品コード
CRT-1(ネイビー)	21-6717-0	00122-000560
前輪:6インチ 後輪:22インチ 折りたたみサイズ:全幅32×全高70.5×全長93cm		
ご利用者負担額 (1割)	450円	(2割) 900円 (3割) 1,350円
月額レンタル料金		4,500円

BAL-3 (自走)

ミキ



ノーパンクタイヤ

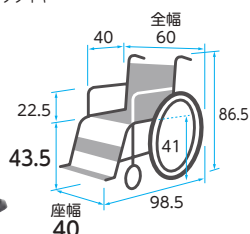

重さ 14.7 kg

非課税

- 介助用 フレーキレバー
- ひじ当て ウイング
- ひじ当て 高さ調節
- スイングアウト
- 背張り調節
- グリップ 高さ調節
- ノーパンクタイヤ
- ショックレスキャスター
- クッション

商品名	商品番号	商品コード
BAL-3	21-5863-0	00122-000453
前輪:6インチ 後輪:22インチ 折りたたみ:全幅34.5×全高67×全長73cm		
ご利用者負担額 (1割)	450円	(2割) 900円 (3割) 1,350円
月額レンタル料金		4,500円

BAL-1 (自走)

ミキ



ノーパンクタイヤ

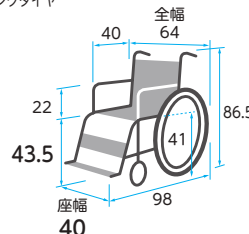

重さ 12.9 kg

非課税

- 介助用 フレーキレバー
- ひじ当て ウイング
- ひじ当て 高さ調節
- スイングアウト
- 背張り調節
- グリップ 高さ調節
- ノーパンクタイヤ
- ショックレスキャスター
- クッション

商品名	商品番号	商品コード
BAL-1	21-5755-0	00122-000451
前輪:6インチ 後輪:22インチ 折りたたみ:全幅33.5×全高67×全長96.5cm		
ご利用者負担額 (1割)	300円	(2割) 600円 (3割) 900円
月額レンタル料金		3,000円

ベッド・  
ベッド  
付属品



# 車椅子・車椅子付属品

床ずれ  
防止用具

## とまっティ(自走) MBY-41B

ミキ



体位  
変換器

認知症  
老人徘徊  
感知機器

手すり

重さ  
16.6  
kg

歩行  
補助杖

## とまっティ(自走) MBY-47B

ミキ



歩行者

車椅子・  
車椅子  
付属品

スロープ

重さ  
16.7  
kg

移動用  
リフト・  
つり具

## とまっティ(自走) MBY-41RB

ミキ



介護保険  
購入  
対象品

販売品

情報

重さ  
18.2  
kg

立ちあがると自動でノンバックブレーキが働き、  
転倒を未然に防ぐ車椅子

非課税

介助用 ブレーキレバー	ひじ当て ウイング	ひじ当て 高さ調節
スイング アウト	背張り 調節	グリップ 高さ調節
ノンバック タイヤ	ショックス キャスター	クッション

使用者が車椅子から立ち上がるとノンバックブレーキが働き、万が一駐車用ブレーキをかけたままでも車椅子に乗り降りした際でも車椅子の後方移動を抑え、後方への転倒事故の防止や被害の軽減を行います。

- ①座るとブレーキ解除
- ②立つとブレーキ作動
- ③車椅子の後方移動を抑制・ブレーキ作動



※車椅子を乗り降りする際は必ずブレーキをかけましょう。

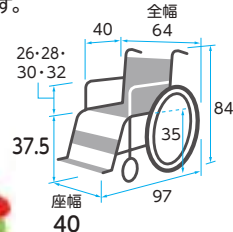

※前座高・後座高・ひじ高はクッションの厚み含まず

商品名	商品番号	商品コード
MBY-41B(エメラルド)	21-6191-0	00122-000528
前輪:6インチ 後輪:22インチ		
折りたたみサイズ:全幅38×全高69×全長95cm クッション厚さ:4cm		
ご利用者負担額 (1割)	600 円	(2割) 1,200 円 (3割) 1,800 円
		月額レンタル料金 6,000 円

立ちあがると自動でノンバックブレーキが働き、転倒を  
未然に防ぐ車椅子

非課税

介助用 ブレーキレバー	ひじ当て ウイング	ひじ当て 高さ調節
スイング アウト	背張り 調節	グリップ 高さ調節
ノンバック タイヤ	ショックス キャスター	クッション

使用者が車椅子から立ち上がるとノンバックブレーキが働き、万が一駐車用ブレーキをかけたままでも車椅子に乗り降りした際でも車椅子の後方移動を抑え、後方への転倒事故の防止や被害の軽減を行います。

- ①座るとブレーキ解除
- ②立つとブレーキ作動
- ③車椅子の後方移動を抑制・ブレーキ作動



※車椅子を乗り降りする際は必ずブレーキをかけましょう。

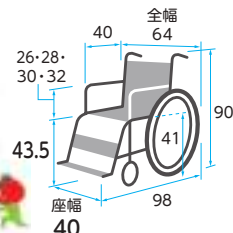

※前座高・後座高・ひじ高はクッションの厚み含まず

商品名	商品番号	商品コード
MBY-47B(イエロー)	21-6177-0	00122-000529
前輪:6インチ 後輪:22インチ 折りたたみ:全幅38×全高75×全長96cm クッション厚さ:4cm		
ご利用者負担額 (1割)	600 円	(2割) 1,200 円 (3割) 1,800 円
		月額レンタル料金 6,000 円

低座面車いすのウイング・スイングアウト仕様。立ち上がるとノンバック  
ブレーキシステムが作動します。ベッドなどの移乗の際にとても便利です。

非課税

介助用 ブレーキレバー	ひじ当て ウイング	ひじ当て 高さ調節
スイング アウト	背張り 調節	グリップ 高さ調節
ノンバック タイヤ	ショックス キャスター	クッション

**ロックブレーキ**  
従来はタイヤに対して点で押しつけて停止するタイプでしたが、ロックブレーキは面で押しつけてタイヤをがっちりホールド。制動力が大幅に向上。空気圧の低いタイヤでもしっかり停止します。

**サーボブレーキ**  
コンパクトで音響りが少なく制動力の高いブレーキ。

**高さ調整式アームサポート**  
ご利用される方に合わせて、アームサポートの高さを調整できます。

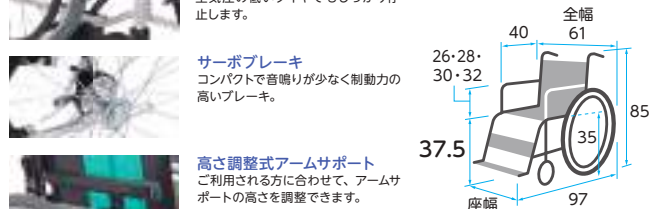

※前座高・後座高・ひじ高はクッションの厚み含まず

商品名	商品番号	商品コード
MBY-41RB(エメラルド)	21-7048-0	00122-000559
前輪:6インチ 後輪:20インチ		
折りたたみサイズ:全幅35×全高63×全長74cm クッション厚さ:4cm		
ご利用者負担額 (1割)	650 円	(2割) 1,300 円 (3割) 1,950 円
		月額レンタル料金 6,500 円



税込価格で表記しています。( **非課税** ※非課税と表記のない商品に限る) **単位:CM**  
 サービスコード/車椅子 介護給付:171001 予防給付:671001/車椅子付属品 介護給付:171002 予防給付:671002

ベッド・  
ベッド  
付属品

## スキット5 (屋内6輪車) SKT-5

ミキ



重さ  
15.2  
kg

廊下など狭いところでも、小回りがきく6輪車椅子

非課税



●スイングアーム式  
リアキャスト

後方についた可動式の  
キャストが本体をしっ  
かりと支えます。後方  
への転倒を防ぎます。



●オーバーフェンダー

立体成型のオーバーフェ  
ンダーは走行中の汚れの  
巻き上げ防止だけでなく、  
車輪に手を挟むのも防ぎ  
ます。

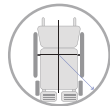

●回転半径 52cm

ホイールベースを短く  
した事により回転半径  
も小さくする事ができ、  
室内の狭い場所も簡単  
に移動できます。

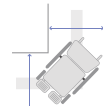

●コーナー幅  
65cm以上

狭い廊下の角など曲が  
りにくかった所でも簡  
単に切返しができます。

- 介助用  
フーネーパー
- ひじ当て  
ウイング
- スイング  
アウト
- ノーバンク  
タイヤ
- ひじ当て  
高さ調節
- 背張り  
調節
- ジョックス  
キャスト
- グリップ  
高さ調節
- クッション

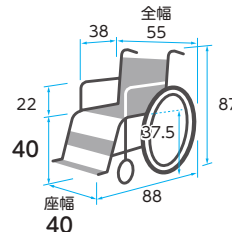

商品名	商品番号	商品コード
SKT-5	21-5678-0	00122-000444
キャスト:前・後4インチ タイヤ:20インチ 折りたたみ:全幅28.5×全高64×全長73.5cm		
ご利用者 負担額 (1割)	<b>700</b> 円	月額レンタル料金 7,000円
	(2割) 1,400円	
	(3割) 2,100円	

床ずれ  
防止用具

体位  
変換器

認知症  
老人徘徊  
感知機器

手すり

## ネクストコア-くるり 低床 (自走) NEXT-70B

松永製作所



重さ  
18.5  
kg

背張り調整により座位姿勢のバランス維持を  
サポートする車椅子

非課税

小回り性能と座位姿勢の安定化にこだわった自走式  
6輪車椅子低床モデルです。

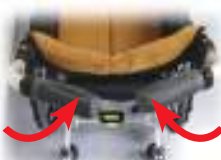

コンパクトモード

グリップを内側に収納  
して、コンパクトモ  
ードに設定!全長86cm  
から驚異の83cmと超  
コンパクト!



円盤バンパー

前輪と後輪のキャスト  
の円盤バンパーが壁に  
傷をつけにくくします。

- 介助用  
フーネーパー
- ひじ当て  
ウイング
- スイング  
アウト
- ノーバンク  
タイヤ
- ひじ当て  
高さ調節
- 背張り  
調節
- ジョックス  
キャスト
- グリップ  
高さ調節
- クッション

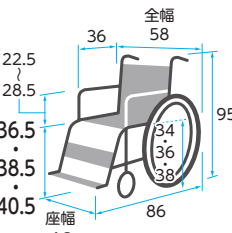

商品名	商品番号	商品コード
NEXT-70B (ブルー)	21-6377-0	00066-000335
前輪:4インチ 後輪:20インチ 後方キャスト:4インチ 折りたたみサイズ:全幅34×全高65×全長86cm クッション厚さ:前方3cm後方2cm		
ご利用者 負担額 (1割)	<b>750</b> 円	月額レンタル料金 7,500円
	(2割) 1,500円	
	(3割) 2,250円	

歩行  
補助杖

歩行器

車椅子・  
車椅子  
付属品

スロープ

移動用  
リフト・  
つり具

## ラクーネ2 (自走)

ミキ



重さ  
20.5  
kg

アームサポートが跳ね上がり、フット・レッグサポートが  
外側へひらく、移乗に便利な車椅子

非課税

身体を持ち上げなくても横からの移乗が簡単にでき、  
ベッド等への移乗負担を軽減。アームサポートを持ち上  
げるだけで駆動輪が後方へ移動、サイドガード(横板)を  
倒すとサイドガードがトランスファーボードになります。



- 介助用  
フーネーパー
- ひじ当て  
ウイング
- スイング  
アウト
- ノーバンク  
タイヤ
- ひじ当て  
高さ調節
- 背張り  
調節
- ジョックス  
キャスト
- グリップ  
高さ調節
- クッション

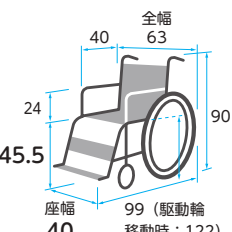

商品名	商品番号	商品コード
ラクーネ2	21-5940-0	00122-000477
前輪:6インチ 後輪:22インチ		
折りたたみサイズ:全幅38.5×全高78×全長75cm		
ご利用者 負担額 (1割)	<b>750</b> 円	月額レンタル料金 7,500円
	(2割) 1,500円	
	(3割) 2,250円	

介護保険  
購入  
対象品

販売品

情報



ベッド・  
ベッド  
付属品



# 車椅子・車椅子付属品

床ずれ  
防止用具

## ケアフィットウイング (介助)

ミキ

体位  
変換器

認知症  
老人徘徊  
感知機器

手すり

重さ  
14.8  
kg

歩行  
補助杖

## ケアフィットプラス (介助)

ミキ

歩行者

車椅子・  
車椅子  
付属品

スロープ

重さ  
11.6  
kg

※重量はクッション含まず

移動用  
リフト・  
つり具

介護保険  
購入  
対象品

販売品

情報

## イージーフィット (介助) MEF-16/MEF-14

ミキ

重さ  
14.2  
kg

MEF-16 MEF-14



### ケアフィットウイング CARE FIT WING



アームサポートが跳ね上がり、フット・レッグサポートが外側へひらく、移乗に便利な車椅子

ワンフィットベルトと3Dフレームにより、小柄な方や円背の方にもやさしくフィットします。



体にフィット

胸椎下部を支える胸椎サポートベルト、及び骨盤を支えるための腰椎サポートベルトを追加。心地よく体幹を安定的に保持します。

アームサポート

アームサポートの高さを状態に合わせて調整できます。

- グリーンケア 非課税
- 介助用 フレキブル 介助用 フレキブル
- ひじ当て ウイング
- ひじ当て 高さ調節
- スイングアウト
- 背張り調節
- グリップ 高さ調節
- ノーバンクタイヤ
- ショックスキャスター
- クッション

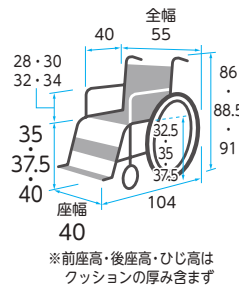

商品名	商品番号	商品コード
ケアフィットウイング	21-6822-0	00122-000585
前輪:6インチ 後輪:14インチ 折りたたみ:全幅26×全高62・64.5・67×全長91.5cm クッション厚さ:前78cm後76cm		
ご利用者負担額 (1割)	450 円	月額レンタル料金 4,500 円
(2割)	900 円	
(3割)	1,350 円	

### ケアフィットプラス CARE FIT PLUS



背張り調整により座位姿勢のバランス維持をサポートする車椅子

ワンフィットベルトとエラストックベルトの組み合わせで、利用者の背中をやさしくサポートする車椅子です。



ワンフィットベルト

実用新案出願済の背張り調節機能。短時間でのフィッティングが可能です。

かたさの異なる2種類のエラストックウェビングベルトがやさしくフィットします。



ご利用者様に合わせて座面高を3サイズからお選びいただけます。

- グリーンケア 非課税
- 介助用 フレキブル 介助用 フレキブル
- ひじ当て ウイング
- ひじ当て 高さ調節
- スイングアウト
- 背張り調節
- グリップ 高さ調節
- ノーバンクタイヤ
- ショックスキャスター
- クッション

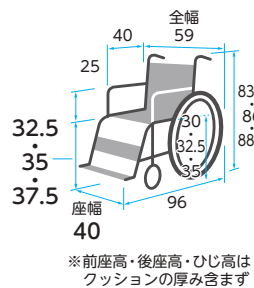

商品名	商品番号	商品コード
ケアフィットプラス	21-6385-0	00122-000543
前輪:6インチ 後輪:16インチ 折りたたみ:全幅27×全高60・62.5・65×全長85cm クッション厚さ:6cm		
ご利用者負担額 (1割)	350 円	月額レンタル料金 3,500 円
(2割)	700 円	
(3割)	1,050 円	

## イージーフィット (介助) MEF-16/MEF-14

ミキ

アームサポートが跳ね上がり、フット・レッグサポートが外側へひらく、移乗に便利な車椅子

※体型や状況に合わせて選べる2サイズ、ひじ高調整機能付

「座高調整」「座面高調整」が簡単に時間を大幅に節約。必要な工具は、5mmの六角レンチ1本のみ!

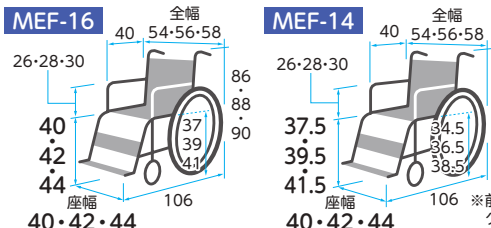

商品名	商品番号	商品コード
MEF-16	21-6775-0	00122-000580
前輪:6インチ 後輪:16インチ 折りたたみ:全幅29×全高64・66・68×全長72.5cm クッション厚さ:3cm		
ご利用者負担額 (1割)	700 円	月額レンタル料金 7,000 円
(2割)	1,400 円	
(3割)	2,100 円	
商品名	商品番号	商品コード
MEF-14	21-6777-0	00122-000579
前輪:5インチ 後輪:14インチ 折りたたみ:全幅29×全高61.5・63.5・65.5×全長72.5cm クッション厚さ:3cm		
ご利用者負担額 (1割)	700 円	月額レンタル料金 7,000 円
(2割)	1,400 円	
(3割)	2,100 円	

- 非課税
- 介助用 フレキブル 介助用 フレキブル
- ひじ当て ウイング
- ひじ当て 高さ調節
- スイングアウト
- 背張り調節
- グリップ 高さ調節
- ノーバンクタイヤ
- ショックスキャスター
- クッション

税込価格で表記しています。( **非課税** ※非課税と表記のない商品に限る) **単位:CM**  
 サービスコード/車椅子 介護給付:171001 予防給付:671001/車椅子付属品 介護給付:171002 予防給付:671002

ベッド・  
ベッド  
付属品

床ずれ  
防止用具

体位  
変換器

認知症  
老人徘徊  
感知機器

手すり

歩行  
補助杖

歩行者

車椅子・  
車椅子  
付属品

スロープ

移動用  
リフト・  
つり具

介護保険  
購入  
対象品

販売品

情報

## BAL-4 (介助)

ミキ



ノーパンクタイヤ

重さ  
13.2  
kg

アームサポートが跳ね上がり、フット・レッグサポートが  
外側へひらく、移乗に便利な車椅子

非課税

移乗の際に便利なひじ当てウイング、スイングアウトタイプです。



### ●ウイング

アームサポートを後方にはね上げることができます。ベッドなどの移乗の際にはアームサポート部分が邪魔になりません。



### ●スイングアウト

フット・レッグサポートを回転させるように後方に開けることができますので、移乗対象により近づくことができます。

介助用 ブレーキバー	ひじ当て ウイング	ひじ当て 高さ調節
スイング アウト	背張り 調節	グリップ 高さ調節
ノーパンク タイヤ	ショックス キャスター	クッション

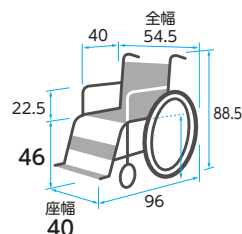

商品名	商品番号	商品コード
BAL-4	21-5864-0	00122-000454
前輪:6インチ 後輪:16インチ 折りたたみ:全幅27.5×全高69.5×全長66.5cm		
ご利用者 負担額 (1割)	<b>430</b> 円	(2割) <b>860</b> 円 (3割) <b>1,290</b> 円
		月額レンタル料金 <b>4,300</b> 円

## スキット1 (介助) SKT-1

ミキ



軽くて、コンパクト!持ち運びに便利な車椅子

非課税

全幅わずか47cm (折りたたみ時20cm) の軽量コンパクトタイプです。

シート幅 40cm 耐荷重は安心の100kg



全幅 47cm



20cm

コンパクトに収納  
できます。

介助用 ブレーキバー	ひじ当て ウイング	ひじ当て 高さ調節
スイング アウト	背張り 調節	グリップ 高さ調節
ノーパンク タイヤ	ショックス キャスター	クッション

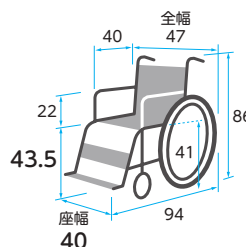

商品名	商品番号	商品コード
SKT-1	21-5296-0	00122-000319
前輪:6インチ 後輪:14インチ 折りたたみ:全幅20×全高66.5×全長85cm		
ご利用者 負担額 (1割)	<b>400</b> 円	(2割) <b>800</b> 円 (3割) <b>1,200</b> 円
		月額レンタル料金 <b>4,000</b> 円

## BAL-2 (介助)

ミキ



ノーパンクタイヤ

重さ  
11.5  
kg

シンプルでスタンダードな車椅子

非課税

+オプション・使用例



●ハイポリマータイヤ  
メンテナンスフリーの  
ノーパンクタイヤ。  
パンクや空気漏れの  
心配がないので、とて  
も便利です。



●専用転倒防止バー付  
ボンベ架 (オプション)  
キャスタ仕様の転倒防止  
バーが付いたボンベ架。

介助用 ブレーキバー	ひじ当て ウイング	ひじ当て 高さ調節
スイング アウト	背張り 調節	グリップ 高さ調節
ノーパンク タイヤ	ショックス キャスター	クッション

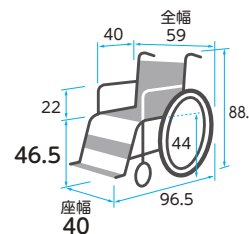

商品名	商品番号	商品コード
BAL-2	21-5756-0	00122-000452
前輪:6インチ 後輪:16インチ 折りたたみ:全幅27×全高69×全長86.5cm		
ご利用者 負担額 (1割)	<b>300</b> 円	(2割) <b>600</b> 円 (3割) <b>900</b> 円
		月額レンタル料金 <b>3,000</b> 円



ベッド・  
ベッド  
付属品



# 車椅子・車椅子付属品

床ずれ  
防止用具

## ネクストコア・ワイドHB (介助) NEXT-62B HB

松永製作所



ハイブリッドタイヤ  
衝撃吸収性の良い  
ノーパンクタイヤ。  
エアータイヤに近い  
乗り心地です。  
空気不足によるプ  
レーキの効きに影  
響がでません。

重さ  
15.6  
kg

体位  
変換器

認知症  
老人徘徊  
感知機器

手すり

歩行  
補助杖

歩行者

車椅子・  
車椅子  
付属品

スロープ

移動用  
リフト・  
つり具

介護保険  
購入  
対象品

販売品

情報

座幅46cm使用者最大体重130kg、前座高47cmは  
180cmの方も座れるモジュール車椅子です。

非課税

- 介助用  
フレイクバー
- ひじ当て  
ウイング
- ひじ当て  
高さ調節
- スイング  
アウト
- 背張り  
調節
- グリップ  
高さ調節
- ノーパンク  
タイヤ
- ショックレス  
キャスター
- クッション



足台前後&  
角度調整機構



肘掛高さ調整機構

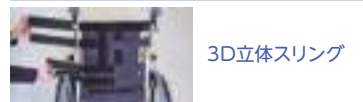

3D立体スリング

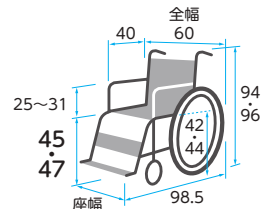

※前座高・後座高・ひじ高は  
クッションの厚み含まず

商品名	商品番号	商品コード
NEXT-62B HB(ブルー)	21-7119-0	00066-000395
前輪:6インチ 後輪:16インチ 折りたたみサイズ:全幅33×全高73.5×全長101cm クッション厚:前方3cm後方2cm		
ご利用者 負担額 (1割)	750円	(2割) 1,500円 (3割) 2,250円
月額レンタル料金		7,500円

## ネクストコア・ミニモ (介助) NEXT-60B HB

松永製作所



ハイブリッドタイヤ

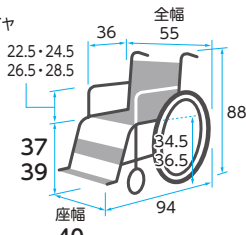

※前座高・後座高・ひじ高は  
クッションの厚み含まず

重さ  
14.2  
kg

## ネクストコア・アジャスト (介助) NEXT-61B HB

松永製作所



ハイブリッドタイヤ

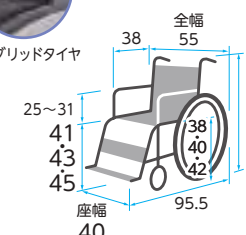

※前座高・後座高・ひじ高は  
クッションの厚み含まず

重さ  
14.2  
kg

商品名	商品番号	商品コード
NEXT-60B HB(ブルー)	21-7030-0	00066-000365
前輪:6インチ 後輪:16インチ 折りたたみサイズ:全幅27×全高63.5×全長94cm クッション厚:前方3cm後方2cm		
ご利用者 負担額 (1割)	600円	(2割) 1,200円 (3割) 1,800円
月額レンタル料金		6,000円

商品名	商品番号	商品コード
NEXT-61B HB(ブルー)	21-7020-0	00066-000363
前輪:6インチ 後輪:16インチ 折りたたみサイズ:全幅28×全高67.5×全長95.5cm クッション厚:前方3cm後方2cm		
ご利用者 負担額 (1割)	600円	(2割) 1,200円 (3割) 1,800円
月額レンタル料金		6,000円

## ネクストコア (介助) NEXT-21B HB

松永製作所



ハイブリッドタイヤ

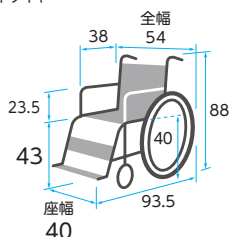

重さ  
11.4  
kg

## ネクストコア・マルチ (介助) NEXT-41B HB

松永製作所



ハイブリッドタイヤ

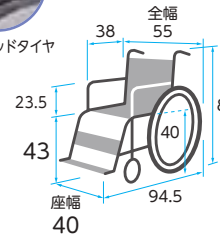

※前座高・後座高・ひじ高は  
クッションの厚み含まず

重さ  
12.8  
kg

商品名	商品番号	商品コード
NEXT-21B HB(ブルー)	21-7014-0	00066-000359
前輪:6インチ 後輪:16インチ 折りたたみサイズ:全幅28×全高65.5×全長93.5cm		
ご利用者 負担額 (1割)	450円	(2割) 900円 (3割) 1,350円
月額レンタル料金		4,500円

商品名	商品番号	商品コード
NEXT-41B HB(ブルー)	21-7018-0	00066-000361
前輪:6インチ 後輪:16インチ 折りたたみサイズ:全幅27×全高65.5×全長94.5cm クッション厚:前方3cm後方2cm		
ご利用者 負担額 (1割)	500円	(2割) 1,000円 (3割) 1,500円
月額レンタル料金		5,000円



税込価格で表記しています。( **非課税** ※非課税 と表記のない商品に限る) **単位:CM**

サービスコード/車椅子 介護給付:171001 予防給付:671001/車椅子付属品 介護給付:171002 予防給付:671002

ベッド・  
ベッド  
付属品

床ずれ  
防止用具

体位  
変換器

認知症  
老人徘徊  
感知機器

手すり

歩行  
補助杖

歩行者

車椅子・  
車椅子  
付属品

スロープ

移動用  
リフト・  
つり具

介護保険  
購入  
対象品

販売品

情報

## グレイスコア アジャスト (介助) GRC-61B

松永製作所

更なる快適な空間実現する新バックサポートシステム  
通気性抜群のオリジナルシート



重さ  
15.8  
kg



座面の高さ調整



肘掛け高さ調整



2way (ツーウェイ) アームサポート

- 非課税
- 介助用 フレキブル
- ひじ当て ウィング
- ひじ当て 高さ調節
- スイングアウト
- 背張り調節
- グリップ 高さ調節
- ノーパンクタイヤ
- ショックスキャスター
- クッション

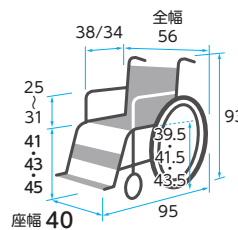

※前座高・後座高・ひじ高はクッションの厚み含まず

商品名	商品番号	商品コード
GRC-61B	21-7435-0	00066-000408
前輪:5インチ 後輪:16インチ 折りたたみ:全幅31×全高93×全長95cm クッション厚さ:5cm		
ご利用者負担額 (1割)	<b>700</b> 円	(2割) 1,400 円 (3割) 2,100 円
		月額レンタル料金 7,000 円

## グレイスコア マルチ (介助) GRC-41B

松永製作所

快適な座り心地と抜群の操作性を兼ね備えた車椅子



重さ  
15.1  
kg



イージードライクッション



ハイブリッドタイヤ



座奥行調整

- 非課税
- 介助用 フレキブル
- ひじ当て ウィング
- ひじ当て 高さ調節
- スイングアウト
- 背張り調節
- グリップ 高さ調節
- ノーパンクタイヤ
- ショックスキャスター
- クッション

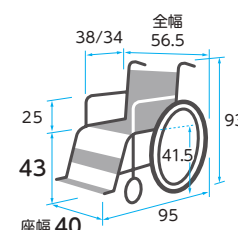

※前座高・後座高・ひじ高はクッションの厚み含まず

商品名	商品番号	商品コード
GRC-41B (ブラック)	21-7245-0	00066-000402
前輪:5インチ 後輪:16インチ 折りたたみ:全幅32×全高69×全長95cm クッション厚さ:5cm		
ご利用者負担額 (1割)	<b>600</b> 円	(2割) 1,200 円 (3割) 1,800 円
		月額レンタル料金 6,000 円

## グレイスコア (介助) GRC-21B

松永製作所

快適な座り心地と抜群の操作性を兼ね備えた車椅子



重さ  
13.5  
kg



イージードライクッション



ハイブリッドタイヤ



座奥行調整

- 非課税
- 介助用 フレキブル
- ひじ当て ウィング
- ひじ当て 高さ調節
- スイングアウト
- 背張り調節
- グリップ 高さ調節
- ノーパンクタイヤ
- ショックスキャスター
- クッション

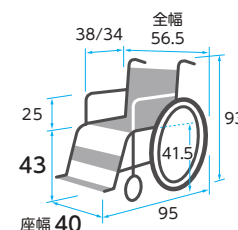

※前座高・後座高・ひじ高はクッションの厚み含まず

商品名	商品番号	商品コード
GRC-21B (ブラック)	21-7243-0	00066-000400
前輪:5インチ 後輪:16インチ 折りたたみ:全幅32×全高69×全長95cm クッション厚さ:5cm		
ご利用者負担額 (1割)	<b>500</b> 円	(2割) 1,000 円 (3割) 1,500 円
		月額レンタル料金 5,000 円

ベッド・  
ベッド  
付属品



# 車椅子・車椅子付属品

床ずれ  
防止用具

## カルティマ (介助) 多機能タイプ CRT-8

ミキ



重さ  
10.5  
kg

体位  
変換器

認知症  
老人徘徊  
感知機器

手すり

歩行  
補助杖

歩行者

車椅子・  
車椅子  
付属品

スロープ

移動用  
リフト・  
つり具

介護保険  
購入  
対象品

販売品

情報

軽くて、コンパクト!持ち運びに便利な車椅子

非課税



新ハイパーXフレーム ワンハンドブレーキ (特許出願済)

車椅子の心臓部であるXフレームを見直し、軽量化と剛性を両立。更に乗り心地もアップしました。

左右いずれか一方のレバーを引くことで、両輪の駐車ブレーキをかけることができます。また、伸縮延長レバーを伸ばすと軽い力でブレーキを操作することができます。



軽量ハイポリマータイヤ (黒)  
従来より軽量のメンテナンスフリーのノーパンクタイヤ。パンクや空気漏れの心配がないので、とても便利です。

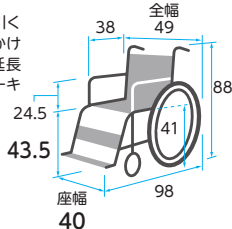

商品名	商品番号	商品コード
CRT-8(ネイビー)	21-6724-0	00122-000574
前輪:6インチ 後輪:14インチ		
折りたたみ:全幅25×全高70.5×全長64(フット・レッグサポートをつけたままの場合88)cm		
ご利用者負担額 (1割)	600 円	月額レンタル料金 6,000 円
(2割)	1,200 円	
(3割)	1,800 円	

## カルティマ (介助) CRT-6

ミキ

左右いずれか駐車ブレーキをかけると両輪にブレーキがかかる「ワンハンドブレーキ仕様」



重さ  
9.1  
kg

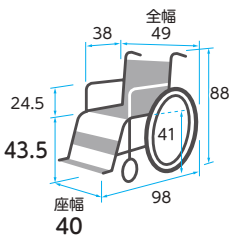

商品名	商品番号	商品コード
CRT-6(ネイビー)	21-6722-0	00122-000570
前輪:6インチ 後輪:14インチ 折りたたみ:全幅25×全高70.5×全長85cm		
ご利用者負担額 (1割)	500 円	月額レンタル料金 5,000 円
(2割)	1,000 円	
(3割)	1,500 円	

## スキット2 (介助) SKT-2

ミキ



重さ  
12.7  
kg

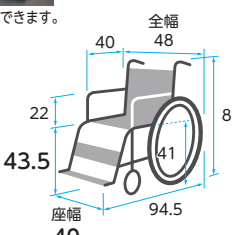

商品名	商品番号	商品コード
SKT-2	21-5279-0	00122-000320
前輪:6インチ 後輪:14インチ 折りたたみ:全幅21×全高69.5×全長65cm		
ご利用者負担額 (1割)	650 円	月額レンタル料金 6,500 円
(2割)	1,300 円	
(3割)	1,950 円	

## カルッタ (介助) 多機能タイプ CRT-4

ミキ



重さ  
10.5  
kg

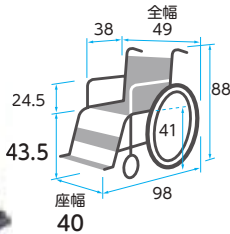

商品名	商品番号	商品コード
CRT-4(ネイビー)	21-6720-0	00122-000566
前輪:6インチ 後輪:14インチ		
折りたたみ:全幅25×全高70.5×全長64(フット・レッグサポートをつけたままの場合88)cm		
ご利用者負担額 (1割)	500 円	月額レンタル料金 5,000 円
(2割)	1,000 円	
(3割)	1,500 円	

## カルッタ (介助) CRT-2

ミキ



重さ  
9.1  
kg

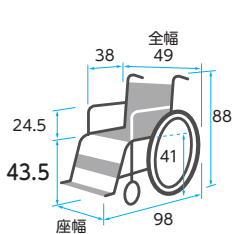

商品名	商品番号	商品コード
CRT-2(ネイビー)	21-6718-0	00122-000562
前輪:6インチ 後輪:14インチ 折りたたみ:全幅25×全高70.5×全長85cm		
ご利用者負担額 (1割)	450 円	月額レンタル料金 4,500 円
(2割)	900 円	
(3割)	1,350 円	



税込価格で表記しています。(非課税 ※非課税と表記のない商品に限る) 単位:CM

サービスコード/車椅子 介護給付:171001 予防給付:671001/車椅子付属品 介護給付:171002 予防給付:671002

ベッド・  
ベッド  
付属品

床ずれ  
防止用具

体位  
変換器

認知症  
老人徘徊  
感知機器

手すり

歩行  
補助杖

歩行者

車椅子・  
車椅子  
付属品

スロープ

移動用  
リフト・  
つり具

介護保険  
購入  
対象品

販売品

情報

ふわりす+ (KFP) シリーズ (介助) (ソフトタイヤ仕様)

非課税

カワムラサイクル

- 介助用ブレーキレバー
- ひじ当てウイング
- ひじ当て高さ調節
- スイングアウト
- 背張り調節
- グリップ調節
- グリップ高さ調節
- ノーパンクタイヤ
- ジョックスキャスター
- クッション
- シートベルト

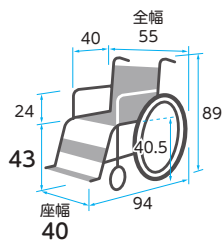

重さ 10.6 kg

商品名	商品番号	商品コード
KFP16-40SB(すみれパープル)	21-6515-0	00160-000248

前輪:6インチ 後輪:16インチ 折りたたみ:全幅28×全高66×全長62.5cm

ご利用者負担額 (1割)	600円	(2割)	1,200円	月額レンタル料金	6,000円
		(3割)	1,800円		

ふわりす (KF) シリーズ (介助) (エア軽量タイヤ仕様)

非課税

カワムラサイクル

- 介助用ブレーキレバー
- ひじ当てウイング
- ひじ当て高さ調節
- スイングアウト
- 背張り調節
- グリップ調節
- グリップ高さ調節
- ノーパンクタイヤ
- ジョックスキャスター
- クッション
- シートベルト

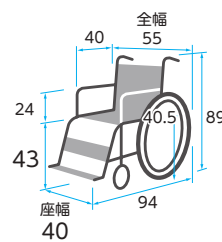

重さ 8.9 kg

商品名	商品番号	商品コード
KF16-40SB(すみれパープル)	21-6218-0	00160-000240

前輪:6インチ 後輪:16インチ 折りたたみ:全幅28×全高66×全長84cm

ご利用者負担額 (1割)	400円	(2割)	800円	月額レンタル料金	4,000円
		(3割)	1,200円		

ネクストコア-くるり 低床 (介助) NEXT-80B

松永製作所



重さ 17.2 kg

アームサポートが跳ね上がり移乗に便利な車椅子

非課税

小回り性能と座位姿勢の安定化にこだわった介助式6輪車椅子低床モデルです。



コンパクトモード  
グリップを内側に収納して、コンパクトモードに設定!全長86cmから驚異の83cmと超コンパクト!

円盤バンパー  
前輪と後輪のキャスタの円盤バンパーが壁に傷をつけにくくします。

- 介助用ブレーキレバー
- ひじ当てウイング
- ひじ当て高さ調節
- スイングアウト
- 背張り調節
- グリップ調節
- グリップ高さ調節
- ノーパンクタイヤ
- ジョックスキャスター
- クッション

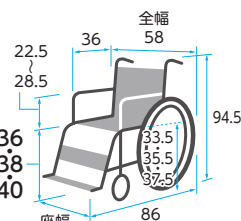

※前座高・後座高・ひじ高はクッションの厚み含まず

商品名	商品番号	商品コード
NEXT-80B(ブルー)	21-6378-0	00066-000336

前輪:4インチ 後輪:12インチ 後方キャスター:4インチ 折りたたみサイズ:全幅34×全高64.5×全長86cm クッション厚さ:前方3cm後方2cm

ご利用者負担額 (1割)	750円	(2割)	1,500円	月額レンタル料金	7,500円
		(3割)	2,250円		

ラク-ネ3 (介助)

ミキ



重さ 15 kg

アームサポートが跳ね上がり、フット・レッグサポートが外側へひらく、移乗に便利な車椅子

非課税

身体を持ち上げなくても横からの移乗が簡単にでき、ベッド等への移乗負担を軽減。アームサポートを持ち上げるだけで駆動輪が後方へ移動、サイドガード(横板)を倒すとサイドガードがトランスファーボードになります。



足踏みブレーキ付

- 介助用ブレーキレバー
- ひじ当てウイング
- ひじ当て高さ調節
- スイングアウト
- 背張り調節
- グリップ調節
- グリップ高さ調節
- ノーパンクタイヤ
- ジョックスキャスター
- クッション

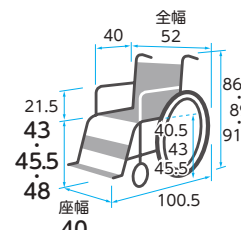

商品名	商品番号	商品コード
ラク-ネ3	21-5941-0	00122-000486

前輪:6インチ 後輪:14インチ

折りたたみサイズ:全幅25×全高67・69.5・72×全長65.2cm

ご利用者負担額 (1割)	700円	(2割)	1,400円	月額レンタル料金	7,000円
		(3割)	2,100円		



ベッド・  
ベッド  
付属品



# 車椅子・車椅子付属品

床ずれ  
防止用具

## マイチルト・コンパクトⅡ MH-CR2L-SE リフトアップ付

松永製作所

背もたれもより高くなり、より広い面で支えることが可能。  
リラクセスと自立支援の2つを考えた新マイチルトコンパクトです。

非課税

体位  
変換器

### リラクセス (休憩姿勢) ポジション

ティルト機構で座面を傾けることで重心を後方に  
移し、リクライニング機構で背もたれを傾げるこ  
とでリラクセスした姿勢を取ることが可能です。



### 自立支援 (活動姿勢) ポジション

姿勢がなかなか安定しな  
い方でも起こして座りや  
すいように、肩甲骨の上  
の方まで背中をしっかり  
支えやすくなっています。



- 介助用  
フレイクバー
- ひじ当て  
ウイング
- ひじ当て  
高さ調節
- スイング  
アウト
- 背張り  
調節
- グリップ  
高さ調節
- ノーバンク  
タイヤ
- ショックス  
キャスター
- クッション
- ティルト
- リクライニング

認知症  
老人徘徊  
感知機器



マイチルト・コンパクトⅡ専用  
スイングアウト&  
エレベーターユニット

### リフトアップ機能

リフトアップキャスタを  
下げると後輪が浮き上  
がり、真横への移動や  
その場での旋回が可能  
になります。



75cm幅の廊下  
も曲がれます

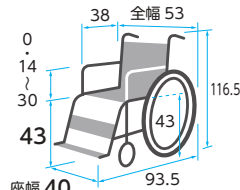

※前座高・後座高・ひじ高は  
クッションの厚み含まず

手すり

重さ  
29.3  
kg



上部胸椎サポートパッドで  
不安定な姿勢をサポート

商品名	商品番号	商品コード
MH-CR2L-SE (ネイビー)	21-7533-0	00066-000414
前輪: 5インチ後輪: 12インチ ティルト角度: 0° ~ 30° リクライニング角度: 90° ~ 125° 折りたたみ: 全幅40×全高79.5×全長93.5cm 耐荷重: 100kg クッション厚さ: 6.5cm		
ご利用者 負担額 (1割)	1,000 円	(2割) 2,000 円 (3割) 3,000 円
月額レンタル料金	10,000 円	

歩行  
補助杖

## マイチルト・コンパクト-3D MH-CR3D

松永製作所

在庫限定品

座と背シートの角度はそのまま後方に倒れるティルト機能に加え  
背シートの角度調整も可能なリクライニング機能付き

非課税

歩行者

ティルト&リクらののにこのスリムさ!  
在宅でも使えるマイチルト。

- マイチルト・コンパクトは全幅がなんと53cm!
- お家の中でも抜群の使いやすさの車椅子。
- さらに、姿勢の安定をグンと高める~3Dモデル~がポイント!
- 「立体スリングシート」、  
「背フレーム後方曲げ」、  
「骨盤&体幹サポートフレーム」  
の3つの工夫で、姿勢を3次元的にサポートします。  
※立体スリングシートは(有)であい工房の登録商標です。

- 介助用  
フレイクバー
- ひじ当て  
ウイング
- ひじ当て  
高さ調節
- スイング  
アウト
- 背張り  
調節
- グリップ  
高さ調節
- ノーバンク  
タイヤ
- ショックス  
キャスター
- クッション
- ティルト
- リクライニング

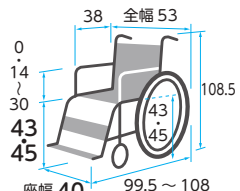

※前座高・後座高・ひじ高は  
クッションの厚み含まず

スロープ

重さ  
24.5  
kg

商品名	商品番号	商品コード
MH-CR3D(ブルー)	21-5949-0	00066-000307
前輪: 6インチ 後輪: 12インチ ティルト角度: 0° ~ 30° リクライニング角度: 90° ~ 125° 耐荷重: 75kg クッション厚さ: 前8、後4cm		
ご利用者 負担額 (1割)	950 円	(2割) 1,900 円 (3割) 2,850 円
月額レンタル料金	9,500 円	

移動用  
リフト・  
つり具

## マイチルト・グラン-3D S&E・リフトアップ付

松永製作所

身長の高い方も大柄な方にもゆったりと座れる  
ティルト&リクライニング車椅子です。

非課税

介護保険  
購入  
対象品

### リフトアップユニット ※MH-GRL、MH-GRL-SEのみ



リフトアップバー

リフトアップバーを下げると  
車輪が浮き上がります。



真横への移動、その場での  
旋回が可能になります。

### ワンタッチ高さ調節式 BJヘッドサポート



つまむ

ワンタッチでヘッドサポ  
ートの高さ調節が可能です。移乗  
後の頭部の位置の調整が大  
変便利です。

- 介助用  
フレイクバー
- ひじ当て  
ウイング
- ひじ当て  
高さ調節
- スイング  
アウト
- 背張り  
調節
- グリップ  
高さ調節
- ノーバンク  
タイヤ
- ショックス  
キャスター
- クッション
- ティルト
- リクライニング

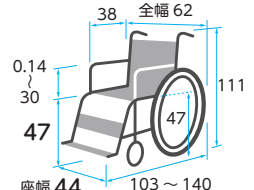

※前座高・後座高・ひじ高は  
クッションの厚み含まず

販売品



重さ  
31.2  
kg

商品名	商品番号	商品コード
3D・リフトアップ付(ブルー)	21-7131-0	00066-000393
前輪: 6インチ 後輪: 16インチ ティルト角度: 0° ~ 30° リクライニング角度: 95° ~ 130° 耐荷重: 100kg クッション厚さ: 前方6.5cm後方4cm		
ご利用者 負担額 (1割)	1,300 円	(2割) 2,600 円 (3割) 3,900 円
月額レンタル料金	13,000 円	

情報

税込価格で表記しています。( **非課税** ※非課税 と表記のない商品に限る) **単位:CM**

サービスコード/車椅子 介護給付:171001 予防給付:671001/車椅子付属品 介護給付:171002 予防給付:671002

ベッド・  
ベッド  
付属品

床ずれ  
防止用具

体位  
変換器

認知症  
老人徘徊  
感知機器

手すり

歩行  
補助杖

歩行者

車椅子・  
車椅子  
付属品

スロープ

移動用  
リフト・  
つり具

介護保険  
購入  
対象品

販売品

情報

**マイチルト・ミニ3D** MH-SRL-SE F02  
スイングアウト&エレベーター・リフトアップ付

松永製作所

座と背シートの角度はそのまま後方に倒れるティルト機能に加え  
背シートの角度調整も可能なリクライニング機能付き

4つの“しっかり”でアプローチ

- ①小柄な女性もしっかり奥まで座れる  
座シート奥行 35cmのショートサイズ
- ②膝が伸びないもしっかりと足を乗せる  
直下構造のフットサポート
- ③背骨の方の背中と背シートのすき間をしっかり埋める  
背上部フレーム前折れ『ポジティブ機構』
- ④小柄な方の頭部もしっかりささえる  
低い位置から傾く人まで自在に設定



重さ  
29  
kg

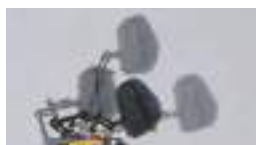

**スネークヘッドサポート**

既存のヘッドサポートよりも低いポジションから設定ができ、上下・前後・左右まで自在に設定可能です。



**リフトアップ機構**

リフトアップキャスタを下げることで車輪が浮き、真横への移動や旋回が可能。ベッドへの移乗時や、狭い廊下での通行に便利です。

- 非課税**
- 介助用 フレームカバー
  - ひじ当て ウィング
  - スイングアウト
  - ノーパンクタイヤ
  - 背張り調節
  - グリップ高さ調節
  - ショックスキャスター
  - クッション
  - ティルト
  - リクライニング

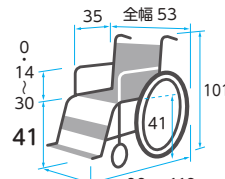

※前座高・後座高・ひじ高はクッションの厚み含まず

商品名	商品番号	商品コード
MH-SRL-SE F02(ブルー)	21-6858-0	00066-000352
前輪:5インチ 後輪:12インチ ティルト角度:0°~25°		
リクライニング角度:90°~110° 耐荷重:100kg クッション厚さ:前6.5cm、後4cm		
ご利用者負担額 (1割)	2,100 円	月額レンタル料金
	(2割) 1,050 円	10,500 円
	(3割) 3,150 円	

**TRC-3DX**

ミキ

コンパクトで多機能なティルト&リクライニング車椅子。操作がより簡単安心に！包み込むような安心のホールド感。長時間の座位姿勢がより安全・快適に保つことができます。

座と背シートの角度はそのまま後方に倒れるティルト機能に加え  
背シートの角度調整も可能なリクライニング機能付き

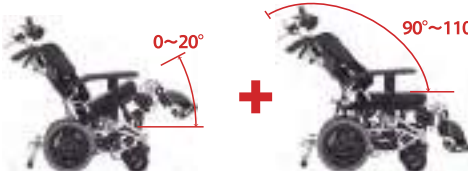

**ティルト機能**

おしり、太ももにかかる体重を背中や腰に分散させることができます。前ずれ防止にもなります。

**リクライニング機能**

おしり、背もたれの角度を自在に調節し、座位保持を有効にします。



**ティルト機能+リクライニング機能**

ゆったりとくつろぎたい時、障害によって姿勢の変換が必要な方や、障害によるバランス機能の低下をサポートします。

- 非課税**
- 介助用 フレームカバー
  - ひじ当て ウィング
  - スイングアウト
  - ノーパンクタイヤ
  - 背張り調節
  - グリップ高さ調節
  - ショックスキャスター
  - クッション
  - ティルト
  - リクライニング

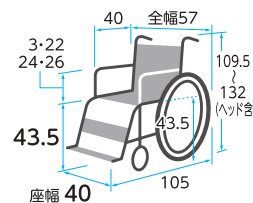

※前座高・後座高・ひじ高はクッションの厚み含まず

商品名	商品番号	商品コード
TRC-3DX	21-6765-0	00122-000583
前輪:6インチ 後輪:14インチ ティルト角度:0°~20° リクライニング角度:90°~110°		
折りたたみ:全幅36×全高67.5×全長80.5cm 耐荷重:100kg		
ご利用者負担額 (1割)	1,900 円	月額レンタル料金
	(2割) 950 円	9,500 円
	(3割) 2,850 円	

**ぴったりフィットくるーん** KPFK-12

カワムラサイクル

座と背シートの角度はそのまま後方に倒れるティルト機能に加え、  
背シートの角度調整も可能なリクライニング機能付き



重さ  
21.5  
kg

**【ぴったりフィット機構】**

<国内特許取得済> バックサポートを“倒す・起こす”の動作を繰り返しても、お尻がズレにくく、安定した座位が保てます。



**【スキーズベルト】**

背中の張り調節部に伸縮する部分を設けました。この部分の「スキマ」の空き方を見ながらベルトの張りなおしをすることで、従来より簡単に調節することができます。

- 非課税**
- 介助用 フレームカバー
  - ひじ当て ウィング
  - スイングアウト
  - ノーパンクタイヤ
  - 背張り調節
  - グリップ高さ調節
  - ショックスキャスター
  - クッション
  - シートベルト
  - ティルト
  - リクライニング

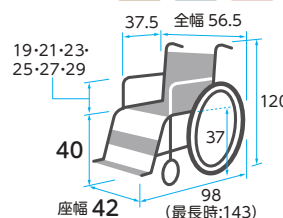

※前座高・後座高・ひじ高はクッションの厚み含まず

商品名	商品番号	商品コード
KPFK-12	21-6524-0	00160-000250
前輪:6インチ 後輪:12インチ 折りたたみ:全幅35×全高77×全長72cm クッション厚さ:7cm		
ご利用者負担額 (1割)	1,800 円	月額レンタル料金
	(2割) 900 円	9,000 円
	(3割) 2,700 円	



ベッド・  
ベッド  
付属品



# 車椅子・車椅子付属品

床ずれ  
防止用具

## 座位保持自走型 ラクリオ 介助ブレーキ付き

ビジョン

自走しやすく、姿勢が崩れてきたご利用者でも  
座位保持でき、長く使うことができます。

非課税

- 介助用  
ブレーキバー
- ひじ当て  
ウイング
- ひじ当て  
高さ調節
- スイング  
アウト
- 背張り  
調節
- グリップ  
高さ調節
- ノーバンク  
タイヤ
- ショックス  
キャスター
- クッション
- シート  
ベルト
- ティルト
- リクライニング



重さ  
21.0  
kg

**"らくらく" 座位保持**

様々な人の体格に合わせ  
て高さ調整可能なス  
イートバックサポート。

様々な人の骨格を安定  
させ、姿勢くずれを防  
ぐボールド機構。

握りやすく使いやすいハンドリム

一般的な車いす ラクリオ

標準装備で"かんたん"操作

アームサポートは上げスイングアウト 折りたたみ可能

(4~18°かんたんレバー操作)  
より重要になってくる背骨から  
背中にかけての支持帯を増加。  
シート全体でからの圧を受  
けとめる座面角度調整機構。

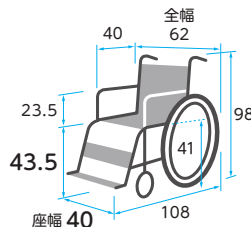

体位  
変換器

認知症  
老人徘徊  
感知機器

手すり

歩行  
補助杖

歩行者

車椅子・  
車椅子  
付属品

スロープ

移動用  
リフト・  
つり具

## 座位保持ティルトリクライニング ラクレスト 介助ブレーキ付き

ビジョン

座位保持できない方の姿勢を、  
車椅子が変形して長時間サポートします。

非課税

- 介助用  
ブレーキバー
- ひじ当て  
ウイング
- ひじ当て  
高さ調節
- スイング  
アウト
- 背張り  
調節
- グリップ  
高さ調節
- ノーバンク  
タイヤ
- ショックス  
キャスター
- クッション
- シート  
ベルト
- ティルト
- リクライニング



重さ  
29.0  
kg

**ヘッドサポート・座席行**

ラチェット式サイドサポート

左右へのからだ  
の傾きを改善し  
ます。

シート3層構造

ワイヤー  
スプリング

ベース  
クッション

かんたん  
レバー操作

円背や食事の際の姿勢  
をサポート。

やわらか  
クッションシート

利用者に優しい心地のための工夫。

※「背中・中折れ機能」  
「ラチェット式サイド  
サポート」を示す

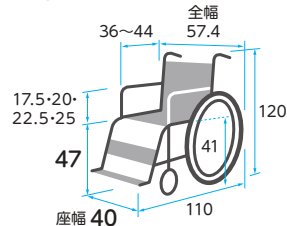

※前座高・後座高・ひじ高はクッションの厚み含まず

商品名	商品番号	商品コード
ラクレスト 介助ブレーキ付き PR-2000B	21-7342-0	00495-000067
前輪: 6インチ 後輪: 14インチ ティルト角度: 7~10°		
リクライニング角度: 95~152° クッション厚さ: 5cm 耐荷重: 75kg		
ご利用者 負担額 (1割)	900 円	月額レンタル料金 11,000 円
(2割)	1,800 円	
(3割)	2,700 円	

## オアシスポジティブ (自走・介助)

松永製作所

座と背シートの角度はそのまま後方に倒れるティルト機能に加え  
背シートの角度調整も可能なリクライニング機能付き

非課税

- 介助用  
ブレーキバー
- ひじ当て  
ウイング
- ひじ当て  
高さ調節
- スイング  
アウト
- 背張り  
調節
- グリップ  
高さ調節
- ノーバンク  
タイヤ
- ショックス  
キャスター
- クッション
- シート  
ベルト
- ティルト
- リクライニング

スイングアウト&エレベーター付。バックサポートの上部が、前方へ折れ曲がり  
バックサポート全体で活動的な前向き姿勢をキープします。



自走型

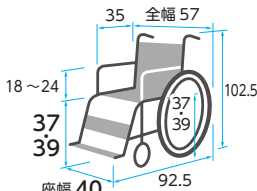

※前座高・後座高・ひじ高は  
クッションの厚み含まず

商品名	商品番号	商品コード
OS-11TRSP S&E	21-5725-0	00066-Z00054
前輪: 5インチ 後輪: 18インチ ティルト角度: 0°~25° リクライニング角度: 90°~115° クッション厚さ: 5cm		
折りたたみ: 全幅 35 × 全高 91.5 × 全長 92.5cm 耐荷重: 75kg		
ご利用者 負担額 (1割)	900 円	月額レンタル料金 9,000 円
(2割)	1,800 円	
(3割)	2,700 円	



介助型

全幅53cmのコンパクト設計

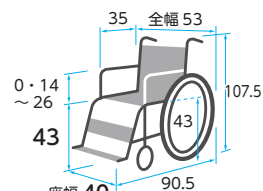

※前座高・後座高・ひじ高は  
クッションの厚み含まず

商品名	商品番号	商品コード
OS-12TRSP S&E	21-5724-0	00066-Z00011
前輪: 6インチ 後輪: 12インチ ティルト角度: 0°~25° リクライニング角度: 90°~115° クッション厚さ: 5cm		
折りたたみ: 全幅 32 × 全高 95.5 × 全長 90.5cm 耐荷重: 75kg		
ご利用者 負担額 (1割)	900 円	月額レンタル料金 9,000 円
(2割)	1,800 円	
(3割)	2,700 円	



税込価格で表記しています。(非課税 ※非課税と表記のない商品に限る) 単位:CM

サービスコード/車椅子 介護給付:171001 予防給付:671001/車椅子付属品 介護給付:171002 予防給付:671002

ベッド・  
ベッド  
付属品

床ずれ  
防止用具

体位  
変換器

認知症  
老人徘徊  
感知機器

手すり

歩行  
補助杖

歩行者

車椅子・  
車椅子  
付属品

スロープ

移動用  
リフト・  
つり具

介護保険  
購入  
対象品

販売品

情報

## スキット7 (介助) SKT-7

ミキ



重さ  
19  
kg

座と背シートの角度はそのまま後方に倒れる  
チルト機能付き

チルト仕様で全幅がわずか48cmとコンパクト。狭い  
場所でも座面角度を調整してゆったり楽に座れます。



チルト機能が体重を分散

- 非課税
- 介助用 フレキシブル
- ひじ当て ウィング
- ひじ当て 高さ調節
- スイングアウト
- 背張り調節
- グリップ 高さ調節
- ノーパンクタイヤ
- ショックレスキャスター
- クッション
- チルト

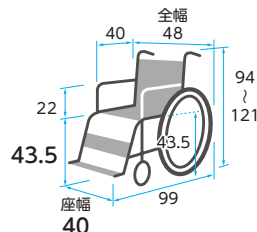

商品名	商品番号	商品コード
SKT-7	21-5722-0	00122-000433
前輪:6インチ 後輪:14インチ チルト角度:0°~約30°		
折りたたみサイズ:全幅32×全高70×全長72cm 耐荷重:100kg		
ご利用者負担額 (1割)	800 円	月額レンタル料金 8,000 円
(2割)	1,600 円	
(3割)	2,400 円	

## ネクストローラー シルバーパッケージII (介助)

ミキ



重さ  
24  
kg

背シートの角度調整が可能なリクライニング機能付き

身体がズレにくく、介助操作も、軽くスムーズに行いやすい車椅子です。



“次世代リクライニング”

新機能 可倒式ショルダーサポート搭載でさらにホールド感アップ。新発想、座面昇降型リクライニング式車椅子。  
「身体がズレる」「介助操作が重くて大変」  
今までのリクライニング式車椅子の欠点をマルチリンク機構が解決。「身体がズレず」に、「介助操作も軽くて安全」なのが、ネクストローラーです。

- 非課税
- 介助用 フレキシブル
- ひじ当て ウィング
- ひじ当て 高さ調節
- スイングアウト
- 背張り調節
- グリップ 高さ調節
- ノーパンクタイヤ
- ショックレスキャスター
- クッション
- シートヘルム
- チルト
- リクライニング

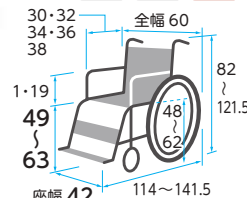

商品名	商品番号	商品コード
ネクストローラー シルバーパッケージII 介助 42cm	21-6087-0	00122-000491
前輪:6インチ 後輪:16インチ		
リクライニング角度:100°~170° 耐荷重:100kg		
ご利用者負担額 (1割)	1,150 円	月額レンタル料金 11,500 円
(2割)	2,300 円	
(3割)	3,450 円	

## フルリクライニング車椅子 RJ-370G

いすら



重さ  
40.0  
kg

優れた座位保持効果により体の負担を軽減します。

リクライニング時には背、腰、足が連動することで  
圧迫をさらに軽減できます。



(リクライニング状態)

- 非課税
- 介助用 フレキシブル
- ひじ当て ウィング
- ひじ当て 高さ調節
- スイングアウト
- 背張り調節
- グリップ 高さ調節
- ノーパンクタイヤ
- ショックレスキャスター
- クッション
- チルト
- リクライニング

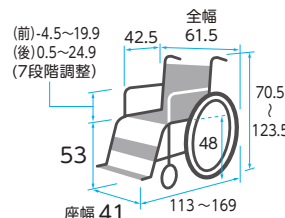

商品名	商品番号	商品コード
RJ-370G	21-7370-0	00084-000134
前輪:6インチ 後輪:16インチ チルト角度:7°~20° リクライニング角度:105°~165° 耐荷重:100kg		
ご利用者負担額 (1割)	1,250 円	月額レンタル料金 12,500 円
(2割)	2,500 円	
(3割)	3,750 円	

ベッド・  
ベッド  
付属品



# 車椅子・車椅子付属品

床ずれ  
防止用具

## マルチエルゴエレベータィング

ミキ



重さ  
4.12  
kg  
※1台分



重さ  
3.9  
kg  
※1台分

**マルチエルゴエレベータィング**  
フットサポートとレッグサポートの細かい調整が可能です。

**エルゴエレベータィングII**  
ステップに足を乗せたまま左右別々に脚部を上げ下げすることができます。

商品名	商品番号	商品コード
マルチエルゴエレベータィング	29-6338-1	00122-000436

左右別々に脚部の角度を無段階（12～71度）調節、ステップ（足台）角度調整（±45度）

ご利用者負担額	(1割) <b>200</b> 円	(2割) 400円	(3割) 600円	月額レンタル料金	2,000円
---------	-------------------	-----------	-----------	----------	--------

商品名	商品番号	商品コード
エルゴエレベータィングII	29-6014-1	00122-000383

左右別々に脚部の角度を無段階（12～71度）調節、ステップ（足台）角度調整（90度～120度）

ご利用者負担額	(1割) <b>200</b> 円	(2割) 400円	(3割) 600円	月額レンタル料金	2,000円
---------	-------------------	-----------	-----------	----------	--------

体位  
変換器

認知症  
老人徘徊  
感知機器

手すり

歩行  
補助杖

歩行器

車椅子・  
車椅子  
付属品

スロープ

移動用  
リフト・  
つり具

介護保険  
購入  
対象品

販売品

情報

## MH-CR3D用スイングアウト&エレベータィングユニット

松永製作所



膝関節の可動域に制限のある方に合わせた設定が可能です。

商品名	商品番号	商品コード
MH-CR3D用スイングアウト&エレベータィング	29-6921-1	00066-000297

ご利用者負担額	(1割) <b>150</b> 円	(2割) 300円	(3割) 450円	月額レンタル料金	1,500円
---------	-------------------	-----------	-----------	----------	--------

## TRC-3DX用マルチエルゴエレベータィング

ミキ

重さ  
4.4  
kg  
※1台分



エレベータィング時の脚長差によるズレが起りにくく、レッグサポートの位置と角度調整ができることで、最適なサポートが得られます。フットサポートは前後・左右・角度調整が可能。

商品名	商品番号	商品コード
TRC-3DX用マルチエルゴエレベータィング	29-8380-1	00122-000436

左右別々に脚部の角度を無段階（12～71度）調節、ステップ（足台）角度調整（±45度）

ご利用者負担額	(1割) <b>150</b> 円	(2割) 300円	(3割) 450円	月額レンタル料金	1,500円
---------	-------------------	-----------	-----------	----------	--------

## エレベータィング PTH-EL-1

ピジョン



ふくらはぎパッド高さ調節



- スイングアウトエレベータィング仕様
- フットサポート角度調節機能付き（フラット方向に90度まで無段階）
- ふくらはぎパッド前後調節機能付き（2～3cmの調整幅あり）
- 足保護のための保護カバー付き

商品名	商品番号	商品コード
エレベータィング PTH-EL-1	29-9671-1	00495-000071

左右別々に脚部の角度を無段階（12～72度）調節、ステップ（足台）角度調整（±45度）

ご利用者負担額	(1割) <b>200</b> 円	(2割) 400円	(3割) 600円	月額レンタル料金	2,000円
---------	-------------------	-----------	-----------	----------	--------

## テーブル（大）横差し前後スライド式

ミキ

重さ  
2.5  
kg

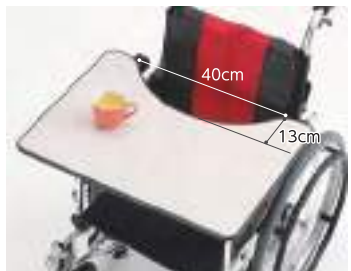

※取り付けに関しては付属品適合表をご参照ください。

※使用イメージ

横差し金具・受け金具前後にスライドが可能です。

車椅子に座ったまま読書や軽作業ができます。テーブルが前後にスライドします。抗菌仕様。

商品名	商品番号	商品コード
テーブル(大) 横差し前後スライド式	29-0370-1	00122-000216

サイズ：幅60×奥行45×厚さ1.5cm 重さ：2.5kg

ご利用者負担額	(1割) <b>100</b> 円	(2割) 200円	(3割) 300円	月額レンタル料金	1,000円
---------	-------------------	-----------	-----------	----------	--------

## スマートヘッドサポート MS-0009

ミキ



幅のスライド調整により座幅30～44cmの車いすに取り付けできます。※1

重さ  
2.0  
kg

車いすの背パイプに簡単に着脱ができます。車いすの背角度、座幅、利用者の姿勢に合わせて、枕の上下・左右・前後の位置、および角度をそれぞれ独立して調整できます。

商品名	商品番号	商品コード
MS-0009	29-6760-1	00122-000461

対応可能な座幅（カタログ値）：最小30/最大44cm ※1 一部特殊フレーム除く

ご利用者負担額	(1割) <b>150</b> 円	(2割) 300円	(3割) 450円	月額レンタル料金	1,500円
---------	-------------------	-----------	-----------	----------	--------



税込価格で表記しています。( **非課税** ※非課税 と表記のない商品に限る) **単位:CM**

サービスコード/車椅子 介護給付:171001 予防給付:671001/車椅子付属品 介護給付:171002 予防給付:671002

ベッド・  
ベッド  
付属品

床ずれ  
防止用具

体位  
変換器

認知症  
老人徘徊  
感知機器

手すり

歩行  
補助杖

歩行者

車椅子・  
車椅子  
付属品

スロープ

移動用  
リフト・  
つり具

介護保険  
購入  
対象品

販売品

情報

**ボンベ架 MS-134**

ミキ

重さ  
0.9  
kg



※機種により取り付けできない場合や機能に支障を来す場合があります。

酸素ボンベを携帯する際に使用します。ベルトによって大きさの調整が可能です。

商品名	商品番号	商品コード
MS-134	29-5918-1	00122-000214
適合ボンベ:最大直径16cm		
ご利用者負担額 (1割)	50円	(2割) 100円 (3割) 150円
月額レンタル料金	500円	

**NEXT専用 酸素ボンベ架/転倒防止キャスト付**

松永製作所

※取り付けに関しては付属品適合表をご参照ください。

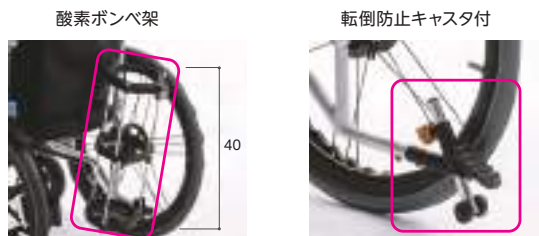

●後方への転倒のおそれがある場合は転倒防止の取り付けをおすすめします。

商品名	商品番号	商品コード
酸素ボンベ架 X-WC91-001	29-8338-1	00066-000345
ご利用者負担額 (1割)	50円	(2割) 100円 (3割) 150円
月額レンタル料金	500円	
商品名	商品番号	商品コード
転倒防止キャスト付	29-8339-1	00066-000356
ご利用者負担額 (1割)	50円	(2割) 100円 (3割) 150円
月額レンタル料金	500円	

**CRT用ボンベ架 MS-0027 (CRT-1LoB/1Lo/5Lo以外)**

ミキ



酸素ボンベを携帯する際に使用。ベルトによって大きさの調整が可能です。

商品名	商品番号	商品コード
CRT用ボンベ架 MS-0027 (CRT-1LoB/1Lo/5Lo以外)	29-8392-1	00122-000601
ご利用者負担額 (1割)	50円	(2割) 100円 (3割) 150円
月額レンタル料金	500円	

**ブレーキ延長棒**

商品名	商品番号	商品コード
[ミキ] 延長用レバー +10cm	29-5303-1	00122-000426
[ミキ] 延長用レバー + 5cm	29-5304-1	00122-000425
ご利用者負担額 (1割)	50円	(2割) 100円 (3割) 150円
月額レンタル料金	500円	

商品名	商品番号	商品コード
[日進医療器] + 18cm	29-0213-1	00175-Z00024
ご利用者負担額 (1割)	50円	(2割) 100円 (3割) 150円
月額レンタル料金	500円	

商品名	商品番号	商品コード
[松永製作所] + 5cm	29-5110-1	00066-000298
[松永製作所] + 10cm	29-5111-1	00066-000298
ご利用者負担額 (1割)	50円	(2割) 100円 (3割) 150円
月額レンタル料金	500円	

商品名	商品番号	商品コード
[カワムサイクル] + 10cm	29-7584-1	00160-000170
ご利用者負担額 (1割)	50円	(2割) 100円 (3割) 150円
月額レンタル料金	500円	

**WHILL Model CK2**

WHILL



重さ  
約 52  
kg

(バッテリー含む)

誰でも簡単に運転できる操作性と、行く場所を選ばない小回り性能、パワフルな走行性で安心して出かけられます。

非課税



特別に開発された前輪と高出力のモーターで、最大5cmの段差乗り越えが可能。



左右のモーターを適切に制御することで、横に傾斜した道でもまっすぐ走ることができます。



電動カートでは入れない場所でも、小回り機能でらくらく移動。



でこぼこ道や段差乗り越えの衝撃を吸収、長時間走ってもストレスを感じません。

介助用 ブレーキレバー	ひじ当て ウイング	ひじ当て 高さ調節
スイング アウト	背張り 調節	グリップ 高さ調節
ノーバンク タイヤ	ショックレス キャスト	クッション

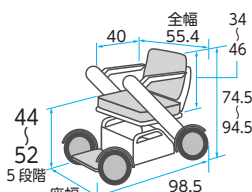

※前座高・後座高・ひじ高はクッションの厚み含まず

商品名	商品番号	商品コード
WHILL Model CK2	25-5992-0	01520-000028
前輪:10.1インチ 後輪:10.4インチ 連続走行距離:約18km 最高前進速度:6km/h	満充電までの最大所要時間:5時間 重さ(バッテリー含):約52kg	
ご利用者負担額 (1割)	2,700円	(2割) 5,400円 (3割) 8,100円
月額レンタル料金	27,000円	



ベッド・  
ベッド  
付属品



# 車椅子・車椅子付属品

床ずれ  
防止用具

## アウルREHA 3D

加地

厚さ 8 cm 重さ 1.5 kg

厚さ 7.5 cm 重さ 1.7 kg

厚さ 11 cm 重さ 1.9 kg



3Dジャスト



3Dレギュラー

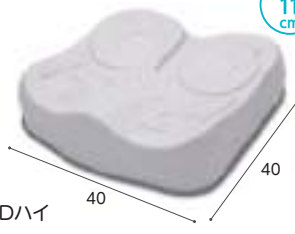

3Dハイ

「座る」を変える体圧“流動”分散。

EXGEL®



※写真は付属カバーを外した状態です。

体位  
変換器

認知症  
老人徘徊  
感知機器

最も圧力がかかる坐骨部付近を効果的に減圧します。  
ハイタイプは坐骨部の沈み込み量を確保した厚手タイプです。

- 自力での体幹保持が困難な方
- 大腿部の支持が必要な方
- 前ずれしてしまう方
- 座位が安定せず長時間座ってられない方

手すり

商品名	商品番号	商品コード
アウルREHA 3Dジャスト	29-7587-1	00540-000055

サイズ：幅40×奥行40×厚さ8cm

ご利用者負担額 (1割)	250 円	(2割)	500 円	(3割)	750 円	月額レンタル料金	2,500 円
--------------	-------	------	-------	------	-------	----------	---------

歩行  
補助杖

## アウルREHA レギュラー/ハイ

加地

「座る」を変える体圧“流動”分散。



衝撃を吸収する弾力性。 圧力を分散する柔軟性。 ズレに寄り添う流動性。

厚さ 4 cm 重さ 1.2 kg 厚さ 8 cm 重さ 1.4 kg  
レギュラータイプ ハイタイプ

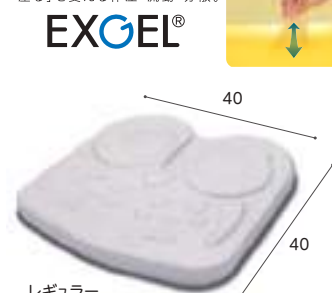

レギュラー



※写真は付属カバーを外した状態です。

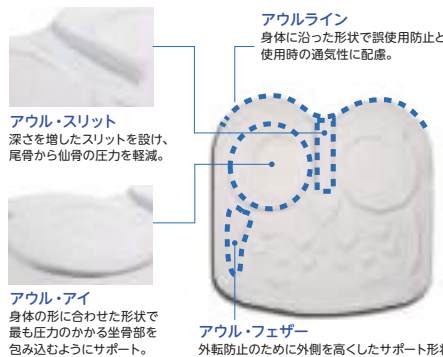

**アウル・スリット**  
深さを増したスリットを設け、尾骨から仙骨の圧力を軽減。

**アウル・アイ**  
身体の形に合わせた形状で最も圧力のかかる坐骨部を包み込むようにサポート。

**アウルライン**  
身体に沿った形状で誤使用防止と使用時の通気性に配慮。

**アウル・フェザー**  
外転防止のために外側を高くしたサポート形状。

歩行者

車椅子・  
車椅子  
付属品

スロープ

材質/本体：エクスジェル、ウレタンフォーム、ウレタン合成皮革 カバー：ポリエステル・ウレタンフォーム・ウレタンフィルム

圧分散と肌のツツパリに対応し、薄さと足つき性を求める方に。

商品名	商品番号	商品コード
アウルREHA レギュラー	29-6999-1	00540-000028

サイズ：幅40×奥行40×厚さ4cm

ご利用者負担額 (1割)	200 円	(2割)	400 円	(3割)	600 円	月額レンタル料金	2,000 円
--------------	-------	------	-------	------	-------	----------	---------

移動用  
リフト・  
つり具

さらに坐骨周辺の沈み込み量を確保し、より減圧効果を求める方に。

商品名	商品番号	商品コード
アウルREHA ハイ	29-7000-1	00540-000029

サイズ：幅40×奥行40×厚さ8cm

ご利用者負担額 (1割)	200 円	(2割)	400 円	(3割)	600 円	月額レンタル料金	2,000 円
--------------	-------	------	-------	------	-------	----------	---------

介護保険  
購入  
対象品

## ピタ・シートクッションブレス (PTB65)

日本ジェル

厚さ 1.4 kg



本体



カバー

弾力性のある立体格子状ジェルが体圧を分散し、ズレ力を吸収、ジェルの下に配した「ブレスエア」の柔らかく反発性に優れた積層繊維との二層構造で疲れにくく安定した座位を保ちます。

販売品

情報

商品名	商品番号	商品コード
PTB65	29-6816-1	00857-000014

サイズ：幅40×奥行40×厚さ6.5cm

ご利用者負担額 (1割)	200 円	(2割)	400 円	(3割)	600 円	月額レンタル料金	2,000 円
--------------	-------	------	-------	------	-------	----------	---------

税込価格で表記しています。( **非課税** ※非課税 と表記のない商品に限る) **単位:CM**

サービスコード/車椅子 介護給付:171001 予防給付:671001 /車椅子付属品 介護給付:171002 予防給付:671002

ベッド・  
ベッド  
付属品

## ブレイラハイブリッド・ケアシート BRHS-400BL

グローバル産業

厚さ **5.0** cm  
重さ **0.85** kg

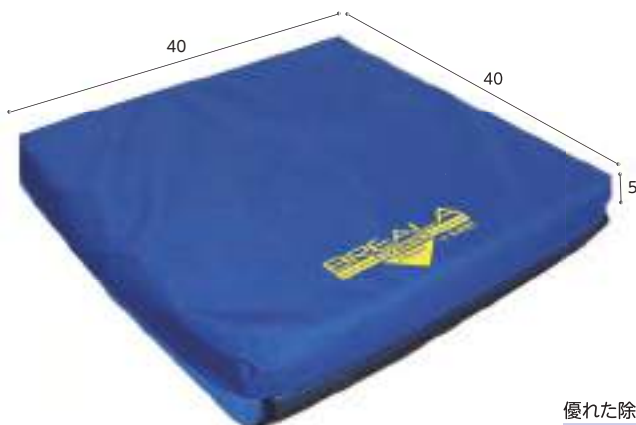

優れた除圧性能で床ずれを防止。透湿防水面と通気面の両面仕様で使い易い。

商品名	商品番号	商品コード
ブレイラハイブリッドケアシート	29-6226-1	01149-000014
ご利用者負担額 (1割)	<b>150</b> 円	月額レンタル料金
	(2割) <b>300</b> 円	
	(3割) <b>450</b> 円	<b>1,500</b> 円

床ずれ  
防止用具

体位  
変換器

認知症  
老人徘徊  
感知機器

手すり

## アルファプラフクッション 撥水・防水カバータイプ

タイカ

厚さ **7.5** cm  
重さ **0.6** kg

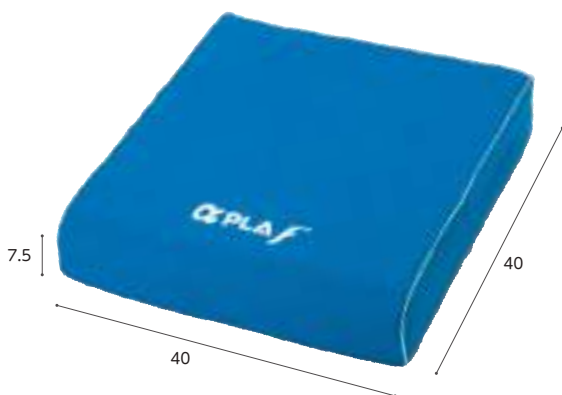

構造

手入れ簡単なカバー



インナーカバーで中のウレタンフォームを保護しています。

撥水カバー (撥水・防水カバータイプのみ) 専用カバーは撥水性が高く、失禁などによる汚染を防ぎます。

高い体圧分散性能と座位姿勢の安定を考えた高性能車椅子用クッションです。

商品名	商品番号	商品コード
アルファプラフクッション 撥水・防水カバータイプ	29-8599-1	00563-000124
サイズ: 幅40×長さ40×厚さ7.5cm 重さ: 0.6kg		

ご利用者負担額 (1割)	(2割)	(3割)	月額レンタル料金
<b>200</b> 円	<b>400</b> 円	<b>600</b> 円	<b>2,000</b> 円

材質/本体:ポリウレタンフォーム カバー:天面・側面(表)ポリエステル(裏)ポリウレタン/ポリエステル 底面(表)ポリ塩化ビニル(裏)テトロンレーヨン

歩行  
補助杖

歩行者

車椅子・  
車椅子  
付属品

スロープ

移動用  
リフト・  
つり具

## エアールクッション

ミキ

クッションの空気圧調整ができ、おしりの体圧分散により安定した状態で座位姿勢を保つことができます。

重さ **0.3** kg  
重さ **0.67** kg  
ALC-35-40 ALC-80-40

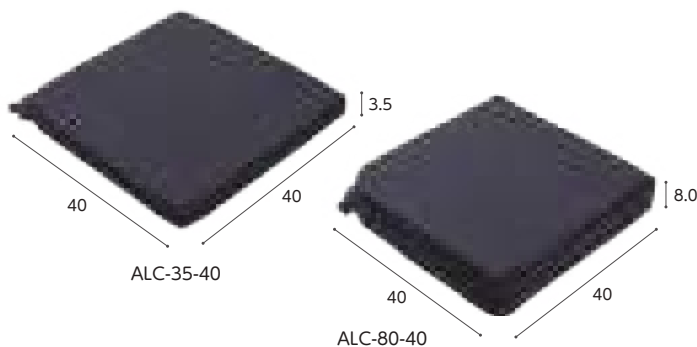

<クッションの調整方法はとても簡単!>



商品名	商品番号	商品コード
ALC-35-40	29-9165-1	00122-000627
サイズ: 幅40×奥行40×厚さ3.5cm 材質/本体: ポリエステル、ポリウレタン、カバー: ナイロン		
ご利用者負担額 (1割)	<b>150</b> 円	月額レンタル料金
	(2割) <b>300</b> 円	
	(3割) <b>450</b> 円	<b>1,500</b> 円

商品名	商品番号	商品コード
ALC-80-40	29-9166-1	00122-000628
サイズ: 幅40×奥行40×厚さ8.0cm 材質/本体: ポリエステル、ポリウレタン、カバー: ナイロン		
ご利用者負担額 (1割)	<b>400</b> 円	月額レンタル料金
	(2割) <b>800</b> 円	
	(3割) <b>1,200</b> 円	<b>4,000</b> 円

介護保険  
購入  
対象品

販売品

情報

ベッド・  
ベッド  
付属品



# 車椅子・車椅子付属品

床ずれ  
防止用具

## パワークッション

モルテン

「空気圧調整」と「プッシュアップ」を自動で行うことで、長時間座位時のおしりの痛みや床ずれの不安を軽減します。

体位  
変換器

認知症  
老人徘徊  
感知機器

手すり

歩行  
補助杖

歩行器

車椅子・  
車椅子  
付属品

スロープ

移動用  
リフト・  
つり具

介護保険  
購入  
対象品

販売品

情報

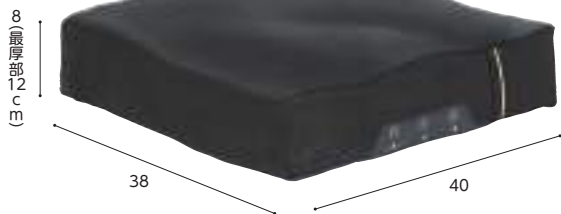

厚さ 8~12 cm 重量 1.2 kg

■内部構造



**パワー1：自動空気圧調整(体圧分散)**  
3Dフィットエアセルが、大腿部・坐骨部・尾骨部を包み込むように支え、自動的に空気圧を調整します。(3段階調整)

**パワー2：自動プッシュアップ(体圧)**  
3Dフィットエアセルの圧切替によって坐骨部や尾骨部の除圧を自動的に行います。プッシュアップと同様の効果です。(15分ごと)

商品名	商品番号	商品コード
パワークッション	29-9279-1	00054-000439
材質/本体：ウレタンフォーム カバー：上面 ポリエステル100% カバー裏面 ナイロン (すべり止め防止)		
ご利用者負担額 (1割)	550 円	(2割) 1,100 円 (3割) 1,650 円
		月額レンタル料金 5,500 円

## リフレックス (40×40)

ユーキ・トレーディング

重量 0.7 kg



空気自動バルブ  
↓  
座っただけで空気が抜けて適圧になるとバルブが閉じる。

エアタイプのクッションなのに、面倒なバルブ調節の必要なし。ただ座るだけで、坐骨周辺の床ずれリスクを軽減し、座位の安定を提供します。

商品名	商品番号	商品コード
リフレックス (40×40)	29-6534-1	00468-000034
サイズ：幅40×奥行40×厚さ8cm		
材質/本体：ウレタンフォーム、ポリエステル カバー：ナイロン		
ご利用者負担額 (1割)	200 円	(2割) 400 円 (3割) 600 円
		月額レンタル料金 2,000 円

## ソロPSV 失禁カバー仕様 40×40

ユーキトレーディング

厚さ 約8 cm 重量 約0.75 kg



失禁 (撥水) カバー

天面にラミネート加工し水分を弾くが水蒸気と空気を通す通気性も兼ね備えたカバーです。



PSVバルブ

閉じたバルブを1周回し1~3の目盛りに合わせて、クッション内の圧が好ましい圧力まで下がると自動的に弁が閉まるスプリング弁がついています。自動調整機能ではなく、ご自分の判断で空気量の調整をご希望の方は、2周以上回してご使用が可能です。  
※調整後はバルブを閉めてご使用下さい。

自動膨張エアクッションと3種類の異なる硬さの特殊ウレタンフォームのハイブリット仕様により除圧と座位保持の両方の効果を備えたクッション

商品名	商品番号	商品コード
ソロPSV	29-8610-1	00468-000013
材質/本体：ウレタンフォーム、ポリエステル カバー：ナイロン		
ご利用者負担額 (1割)	300 円	(2割) 600 円 (3割) 900 円
		月額レンタル料金 3,000 円



税込価格で表記しています。(非課税 ※非課税 と表記のない商品に限る) 単位:CM

サービスコード/車椅子 介護給付:171001 予防給付:671001 /車椅子付属品 介護給付:171002 予防給付:671002

ベッド・  
ベッド  
付属品

床ずれ  
防止用具

体位  
変換器

認知症  
老人徘徊  
感知機器

手すり

歩行  
補助杖

歩行器

車椅子・  
車椅子  
付属品

スロープ

移動用  
リフト・  
つり具

介護保険  
購入  
対象品

販売品

情報

## ベスポジェルクッション

ケープ

重さ  
1.9  
kg  
旧タイプ  
1.6kg

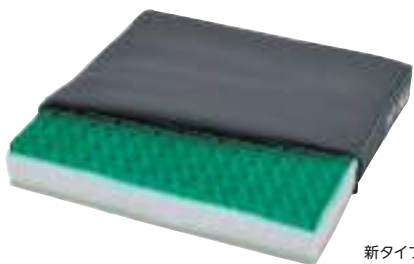

新タイプ

在庫限定品

前後を変えることで、活動補助(足こぎ)と姿勢保持の2種類の用途に対応する体圧分散クッションです。

商品名	商品番号	商品コード
ベスポジェルクッション	29-6516-1	00206-000072
サイズ:幅40×奥行40×厚さ6.5cm 材質/本体:ポリウレタンジェル、ウレタンフォーム カバー:上面:ポリエステル100%ポリウレタンフィルムラミネート加工布(防水・制菌・吸湿速乾) 下面:ターポリン布(すべり止め加工、防水)		
ご利用者 負担額 (1割)	200円	(2割) 400円 (3割) 600円
月額レンタル料金	2,000円	

## デュオジェルクッション 40×40

ケープ

厚さ  
7.5  
cm  
重さ  
1.7  
kg

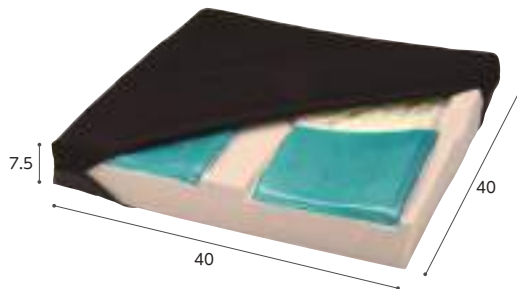

座位保持が困難で仙骨座りや骨盤後傾を起こしやすい場合も、2種類のジェルで安定した姿勢をサポートします。

商品名	商品番号	商品コード
デュオジェルクッション40×40	29-5922-1	00206-000048
ご利用者 負担額 (1割)	200円	(2割) 400円 (3割) 600円
月額レンタル料金	2,000円	

## FC-コキュー君

アイ・ソネックス

厚さ  
8  
cm  
重さ  
0.87  
kg



手間いらずの自動調圧バルブのエアアクション。接触圧の分散をはかります。

商品名	商品番号	商品コード
FC-コキュー君	29-5971-1	00149-000016
ご利用者 負担額 (1割)	150円	(2割) 300円 (3割) 450円
月額レンタル料金	1,500円	

## シー波斯

モルテン

厚さ  
5~7  
cm  
重さ  
1.3  
kg

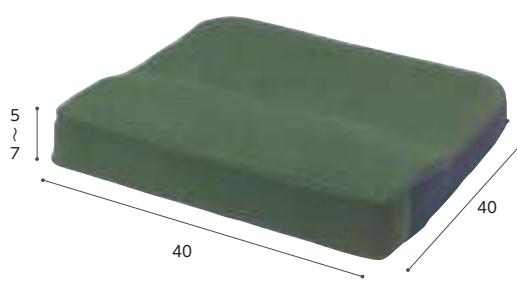

からだのずり落ちを 방지、お尻への圧迫を軽減します。通気性の高いカバーを採用。取りはずして洗濯も可能。

商品名	商品番号	商品コード
シー波斯	29-0350-1	00054-000030
ご利用者 負担額 (1割)	150円	(2割) 300円 (3割) 450円
月額レンタル料金	1,500円	

## エクスジェルバッククッション(ハイ・ロー)

加地

「座る」を変える体圧“流動”分散。

EXGEL®

ロータイプ



ハイタイプ



ロータイプはおしり後部の隙間と両側の支持により適切な体幹および座位安定に。ハイタイプは円背傾向が強く更に体側の支持が必要な方に。

商品名	商品番号	商品コード
ロータイプ	29-7141-1	00540-000034
ご利用者 負担額 (1割)	125円	(2割) 250円 (3割) 375円
月額レンタル料金	1,250円	
商品名	商品番号	商品コード
ハイタイプ	29-7142-1	00540-000035
ご利用者 負担額 (1割)	190円	(2割) 380円 (3割) 570円
月額レンタル料金	1,900円	

## FC-フィット(背・腰)

アイ・ソネックス

厚さ  
1  
cm  
重さ  
0.53  
kg

厚さ  
0.5  
cm  
重さ  
0.45  
kg

FC-フィット(背)ロングパット2ヶ付



FC-フィット(腰)



FC-フィット(背)ロングパット2ヶ付は長いパットで体幹をしっかり支えます。円背や斜め座りの方に。FC-フィット(腰)は骨盤を立ててしっかり支えます。骨盤が回旋、後傾している方に。

商品名	商品番号	商品コード
FC-フィット(背)ロングパット2ヶ付	29-6158-1	00149-000023
ご利用者 負担額 (1割)	150円	(2割) 300円 (3割) 450円
月額レンタル料金	1,500円	
商品名	商品番号	商品コード
FC-フィット(腰)	29-6168-1	00149-000022
ご利用者 負担額 (1割)	100円	(2割) 200円 (3割) 300円
月額レンタル料金	1,000円	

ベッド・  
ベッド  
付属品

# スロープ

床ずれ  
防止用具

## スロープの走行における注意点

降りる時は、介助者が後ろ向きになり、支えるように降りましょう。

体位  
変換器

認知症  
老人徘徊  
感知機器

手すり

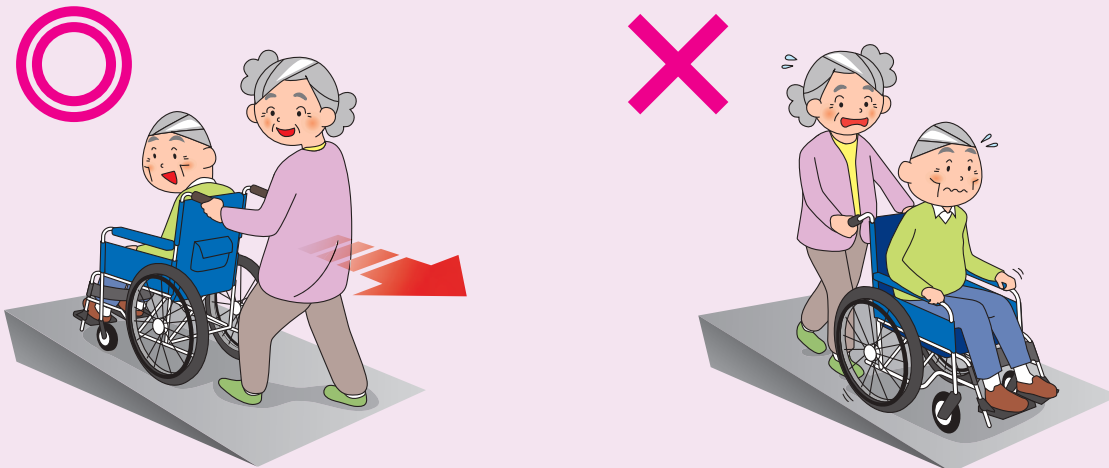

歩行  
補助杖

## スロープの選び方

※適用傾斜角度は車椅子の種類やご利用者、介助者の体力等により変化します。下記表は目安としてお使いください。  
※段差に対し最低でも4倍以上の長さのスロープをお使いください。

段差の高さ スロープの 長さ	5cm	10cm	15cm	20cm	25cm	30cm	35cm	40cm	45cm	50cm	60cm	70cm
歩行者	65cm											
	70cm											
車椅子・ 車椅子 付属品	85cm											
	87.5cm											
スロープ	100cm											
	120cm											
	125cm											
移動用 リフト・ つり具	135cm											
	150cm											
	165cm											
介護保険 購入 対象品	175cm											
	200cm											
	205cm											
	240cm											
販売品	245cm											
	255cm											
	285cm											

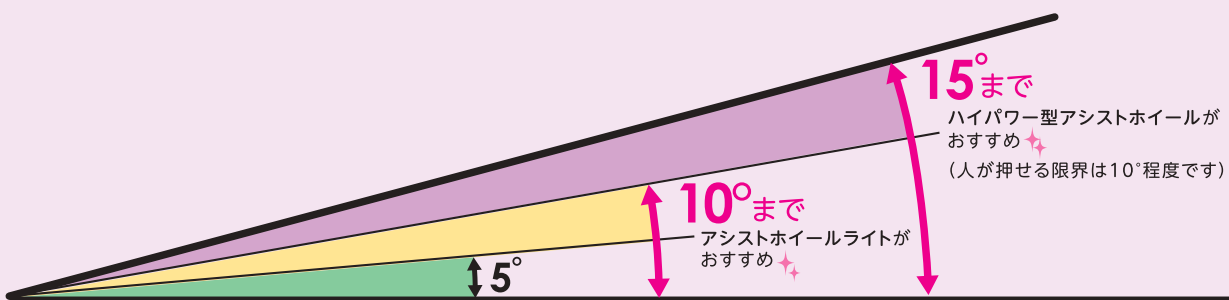

税込価格で表記しています。( **非課税** ※非課税 と表記のない商品に限る) **単位:CM**

サービスコード/スロープ 介護給付:171008 予防給付:671008

ベッド・  
ベッド  
付属品

床ずれ  
防止用具

体位  
変換器

認知症  
老人徘徊  
感知機器

手すり

歩行  
補助杖

歩行器

車椅子・  
車椅子  
付属品

スロープ

移動用  
リフト・  
つり具

介護保険  
購入  
対象品

販売品

情報

## ケアスロープ

ケアメディックス

折り畳み時  
全幅 35

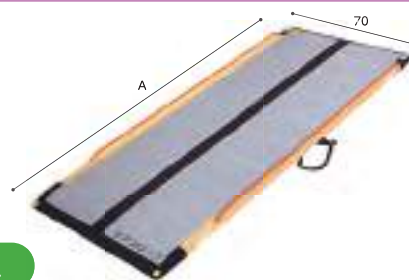

### STEP 1



介助者の状況を確認し、選定してください。  
段差の高さを確認し、スロープの長さだけでなく角度も含めて選定してください。

老老介護の場合 推奨角度8°  
スロープの長さ  
||  
段差の高さ × 8倍以上

#### ケアスロープ選定理由例

《CS-175》  
玄関に約20cmの段差があり、間口が71cmの為、設置可能であり、転倒を防止し介助負担を軽減するために選定。

《CS-240C》  
玄関に約30cmの段差があり、間口が71cmの為、設置可能で脱輪防止エッジがあり車いすが安全に移動できるスロープとして選定。

### STEP 2

日本家屋に多い狭い間口・場所でも設置可能な、幅狭設計です。

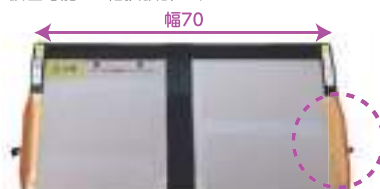

下端部までエッジが無いので、狭い場所で車椅子が直角に乗り入れしやすい設計です。

アルミ製脱輪防止エッジにより衝撃に強く丈夫で安全に走行することができます。

### STEP 3



収納しやすい自立設計です。  
様々な段差に応じて長さを選択できる豊富なラインナップを取り揃えております。

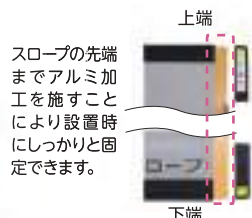

スロープの先端までアルミ加工を施すことにより設置時にしっかりと固定できます。

### STEP 4

設置の際は必ず上端が4cm以上かかっていること、ガタツキがないこと、走行面に異物がないことを確認したうえでご使用ください。

走行面にソフトなすべり止めを採用しているので、室内使用時にスロープの上を歩いても歩いても痛くありません。



商品名	A(cm)	重さ(kg)	商品番号	商品コード	ご利用者負担額(1割)	ご利用者負担額(2割)	ご利用者負担額(3割)	月額レンタル料金
CS-65	65	約3	28-0979-1	00093-000015	400円	800円	1,200円	4,000円
CS-100	100	約5	28-0980-1	00093-000016	500円	1,000円	1,500円	5,000円
CS-120	120	約6	28-0981-1	00093-000017	600円	1,200円	1,800円	6,000円
CS-150	150	約8	28-0982-1	00093-000018	650円	1,300円	1,950円	6,500円
CS-175	175	約9	28-0983-1	00093-000019	700円	1,400円	2,100円	7,000円
CS-200	200	約10	28-0984-1	00093-000020	750円	1,500円	2,250円	7,500円
CS-240C	240	約12	28-1015-1	00093-000021	900円	1,800円	2,700円	9,000円
CS-285C	285	約15	28-1092-1	00093-000038	1,100円	2,200円	3,300円	11,000円

## ケアスロープJ/ケアスロープJ用ジョイント台

ケアメディックス

- スロープを2本つなぎ合わせることで高段差に対応。
- 3つのパーツに分割ができるので運搬、収納が容易です。
- 可搬型スロープでは無い約4mの長尺スロープになります。

下端側ケアスロープ + ケアスロープJ用ジョイント台 + 上端側ケアスロープ = ケアスロープJ



※スロープ全長、重さケアスロープJ用ジョイント台含む ※ケアスロープJ用ジョイント台 幅78×長さ42.5×高さ21~26cm

商品名	スロープ全長	重さ(kg)	商品番号	商品コード	ご利用者負担額(1割)	ご利用者負担額(2割)	ご利用者負担額(3割)	月額レンタル料金
CSJ-300	313	約28	28-1064-1	00093-000022	1,700円	3,400円	5,100円	17,000円
CSJ-325	338	約29	28-1065-1	00093-000023	1,800円	3,600円	5,400円	18,000円
CSJ-350	363	約30	28-1066-1	00093-000024	1,800円	3,600円	5,400円	18,000円
CSJ-390	403	約32	28-1067-1	00093-000025	2,000円	4,000円	6,000円	20,000円



ベッド・  
ベッド  
付属品

# スロープ

## ダンスロープエア-2

ダンロップホームプロダクツ

床ずれ  
防止用具

体位  
変換器

認知症  
老人徘徊  
感知機器

手すり

歩行  
補助杖

歩行器

車椅子・  
車椅子  
付属品

スロープ

移動用  
リフト・  
つり具

介護保険  
購入  
対象品

販売品

情報

### 1.業界最軽量クラス※1

スロープのリーディングカンパニーとして、培われた軽量化・安全・安心・設計技術を生かし、業界最軽量クラスのスロープを開発。

### 2.乗り上げ時の衝撃を低減※2

車いすのスロープ乗り上げ時の衝撃を低減。介助もらくらく。

### 3.汎用性の向上※2

全サイズの幅を70cm未満とし、今まで設置不可能だった間口に対応します。尚、ハンドル部分も干渉しません。サイズ展開も7サイズあり、様々な住宅環境に適応可能です。

### 4.安全性の向上※2

側壁で脱輪を予防。保護用ゴムの採用で折り畳み時に懸念される指詰めによる怪我の危険性を軽減。スロープを正しい位置に設置するために大きく分かりやすく表現したマークを表示し、安全なご利用を促しています。

### 5.補修性の向上※2

レンタル事業者様における補修作業を簡便化。

※1 JIS認証された車いす用可搬形スロープにおいての他社比較（2020年8月メーカー調べ）  
※2 ダンロップホームプロダクツ社従来品との比較

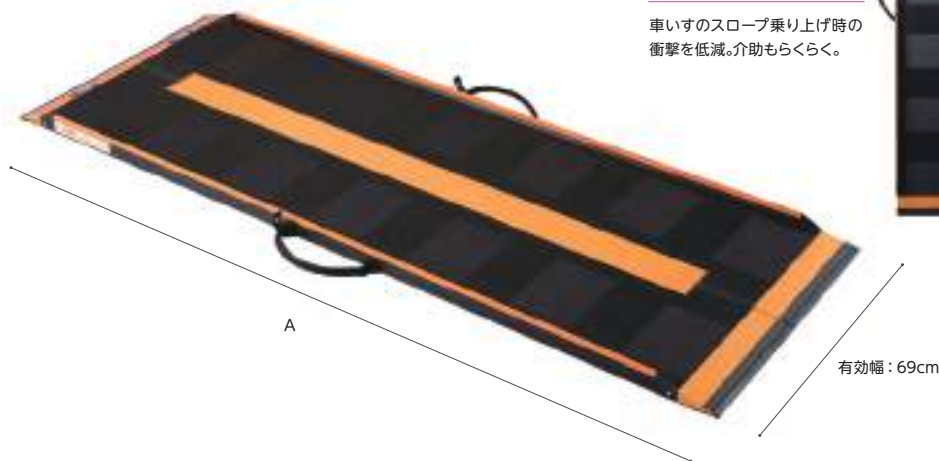

### 使用方法



商品名	A(cm)	重さ(kg)	商品番号	商品コード	ご利用者負担額(1割)	ご利用者負担額(2割)	ご利用者負担額(3割)	月額レンタル料金
R-85Z	85	約4.3	28-1177-1	00532-000054	550円	1,100円	1,650円	5,500円
R-125Z	125	約5.7	28-1174-1	00532-000053	650円	1,300円	1,950円	6,500円
R-165Z	165	約7.0	28-1172-1	00532-000052	700円	1,400円	2,100円	7,000円
R-205Z	205	約8.5	28-1178-1	00532-000051	750円	1,500円	2,250円	7,500円
R-230Z	230	約9.6	28-1179-1	00532-000050	800円	1,600円	2,400円	8,000円
R-255Z	255	約10.5	28-1180-1	00532-000049	850円	1,700円	2,550円	8,500円
R-285Z	285	約11.5	28-1181-1	00532-000048	900円	1,800円	2,700円	9,000円

税込価格で表記しています。( **非課税** ※非課税 と表記のない商品に限る) **単位:CM**

サービスコード/スロープ 介護給付:171008 予防給付:671008

ベッド・  
ベッド  
付属品

## エコ段差スロープN

マツ六

置くだけで「つまずき」の原因の  
段差を解消!

76

商品名	高さ (cm)	奥行き (cm)	重さ (kg)	商品番号	商品コード	ご利用者負担額(1割)	ご利用者負担額(2割)	ご利用者負担額(3割)	月額レンタル料金
10N	1	4	0.2	28-1030-1	01265-000120	60円	120円	180円	600円
14N	1.4	6	0.3	28-1016-1	01265-000095	60円	120円	180円	600円
20N	2	8	0.6	28-1017-1	01265-000096	60円	120円	180円	600円
25N	2.5	10	1	28-1018-1	01265-000097	60円	120円	180円	600円
30N	3	12	1.3	28-1019-1	01265-000098	60円	120円	180円	600円
35N	3.5	14	1.9	28-1026-1	01265-000116	70円	140円	210円	700円
40N	4	16	2.3	28-1027-1	01265-000117	70円	140円	210円	700円
45N	4.5	18	2.9	28-1028-1	01265-000118	70円	140円	210円	700円
50N	5	20	3.6	28-1029-1	01265-000119	80円	160円	240円	800円
55N	5.5	22	4.7	28-1031-1	01265-000121	80円	160円	240円	800円
60N	6	24	5.7	28-1032-1	01265-000122	80円	160円	240円	800円

床ずれ  
防止用具体位  
変換器認知症  
老人徘徊  
感知機器

手すり

歩行  
補助杖

歩行器

車椅子・  
車椅子  
付属品

スロープ

移動用  
リフト・  
つり具介護保険  
購入  
対象品

販売品

情報

## 安心のご提案

対応段差 全11タイプで室内の段差に幅広く対応します!

滑りにくく、足にソフトな素材

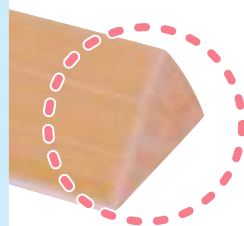

端部は安心のラウンド加工

車椅子や歩行者が  
側面からアプローチしても  
ラウンド加工されているので  
安心です。

安心のずれ防止仕様

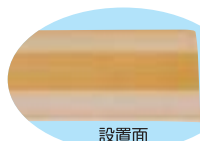
置くだけでずれにくい  
特殊仕様

勾配は全タイプ14°

断面図 ※敷居にピッタリと付けてください。

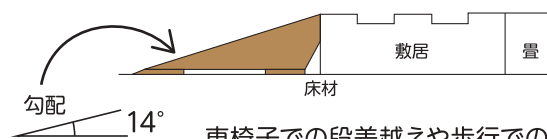
車椅子での段差越えや歩行での  
つまずき防止に安心です。

ベッド・  
ベッド  
付属品



# 移動用リフト・つり具

床ずれ  
防止用具

## 移動用リフトの選び方

移動用リフトは使用場所と使用目的の確認をしましょう。

また使い場所により座位保持が可能かどうかという身体機能でリフトの使い分けをすることがあります。

座位バランスはいいが立ち上がりが困難なのか、座位保持が困難なのかをまず確認するようにしましょう。

<設置場所>

屋外

屋内

浴室

体位  
変換器

## 移動用リフトの種類と特長

自立

屋外で

外から中へ。中から外へ。段差がある場所でも車椅子に乗ったまま安全に移動できます。

居室で

床や椅子からの立ち座りや移乗の動作をサポートします。

ベッドから車椅子やポータブルトイレへの移乗など、居室や寝室での利用に。

浴室で

滑りやすく事故の危険性が高い浴室や浴槽への出入りを、より安全にスムーズに。

手すり

床や椅子からの立ち座りに



エコライト

歩行  
補助杖

車椅子に乗ったまでの移動に



UD-320CS

歩行器



UD-320CL

車椅子・  
車椅子  
付属品

ベッドからの離床や室内での移動に



Hug L1-01

浴槽への出入りに



バスリフト

スロープ

浴室での移動や浴槽への出入りに



つるbeerF2Rセット

移動用  
リフト・  
つり具



マイティライトⅢ



つるbeerBセット

介護保険  
購入  
対象品

全介助

販売品

## つり具の種類と特長

介護保険対象購入品

リフトの種類により専用のつり具が必要です。移動用リフトのつり具とは、リフトを使用するときには身体を包み込んで持ち上げる部分です。身体機能、使用場面、介護者の状況などに応じて種類を選択する必要があります。



ハーフサイズシート

からだが比較的安定して座位がとれる方に。



フルサイズシート

座位が安定していない方に。からだ全体をしっかり包みます。



ベルト型シート

装着が簡単。取扱いやすいタイプです。



トイレ用シート

臀部が大きく開いています。下着の着脱に便利です。

※ご利用になるリフトの種類によって対応するつり具が異なります。各移動用リフトごとに適したつり具をお選びください。つり具の選択についてはグリーンケア取扱店にご相談ください。



税込価格で表記しています。(非課税 ※非課税と表記のない商品に限る) 単位:CM

サービスコード/移動用リフト 介護給付:171012 予防給付:671012

ベッド・  
ベッド  
付属品床ずれ  
防止用具体位  
変換器認知症  
老人徘徊  
感知機器

手すり

歩行  
補助杖

歩行器

車椅子・  
車椅子  
付属品

スロープ

移動用  
リフト・  
つり具介護保険  
購入  
対象品

販売品

情報

## 車椅子用電動昇降機 UD-320CS

いろいろ

屋外

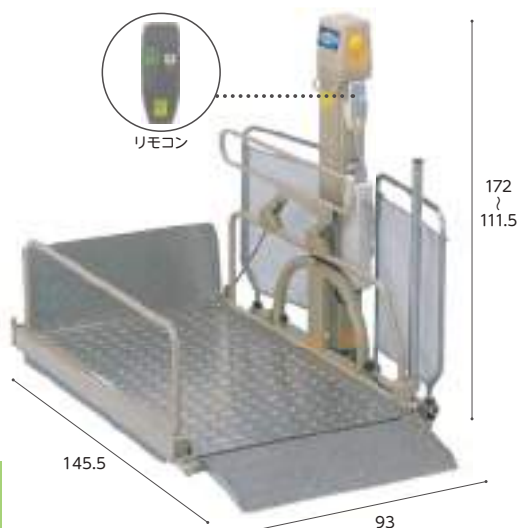

直進進入

ローラーカーテンや停電時の非常降下スイッチ、いたづら防止のキースイッチなど安全面には細心の注意を払っています。平らな場所があれば設置のための基礎工事は必要ありません。

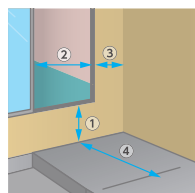

建物の寸法

次の各部の寸法をご確認ください。

- ①地面から出入り口までの高さ: 65cm 以下
- ②出入り口の開口寸法: 72cm 以上
- ③壁から出入り口までの寸法: 16cm 以上
- ④敷地幅の寸法: 149.5cm 以上

設置面

水平な場所に設置してください。  
土の上には直接設置しないでください。

商品名	商品番号	商品コード
UD-320CS	22-5867-1	00084-000093
テーブル内寸:幅68×長さ114cm 昇降範囲:5.5~65cm スロープ:幅68.5×長さ27.5cm		
ブリッジ:幅68.5cm×長さ27.5cm 昇降時間:50Hz=52秒/60Hz=43秒		
重さ:75kg 耐荷重:150kg スロープ角度:10度 使用電源:AC100V		
ご利用者 負担額 (1割)	2,300 円	(2割) 4,600 円 (3割) 6,900 円
		月額レンタル料金 23,000 円

## 車椅子用電動昇降機 UD-320CL

いろいろ

屋外

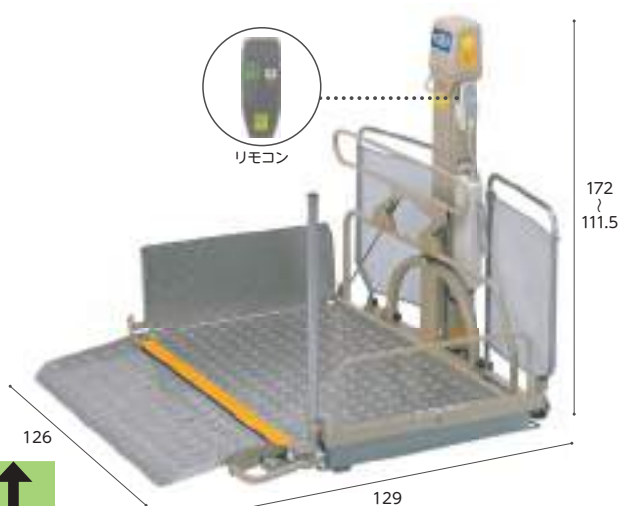

L字進入

建物の構造に合わせて、L字乗り込みができます。  
平らな場所があれば設置のための基礎工事は必要ありません。

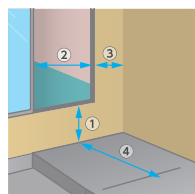

建物の寸法

次の各部の寸法をご確認ください。

- ①地面から出入り口までの高さ: 65cm 以下
- ②出入り口の開口寸法: 72cm 以上
- ③壁から出入り口までの寸法: 16cm 以上
- ④敷地幅の寸法: 130cm 以上

設置面

水平な場所に設置してください。  
土の上には直接設置しないでください。

商品名	商品番号	商品コード
UD-320CL	22-5864-1	00084-000094
テーブル内寸:幅73.5×長さ114cm 昇降範囲:5.5~65cm スロープ:幅99×長さ35cm		
ブリッジ:幅68.5cm×長さ27.5cm 昇降時間:50Hz=52秒/60Hz=43秒		
重さ:79kg 耐荷重:150kg スロープ角度:6度 使用電源:AC100V		
ご利用者 負担額 (1割)	2,500 円	(2割) 5,000 円 (3割) 7,500 円
		月額レンタル料金 25,000 円

## 車椅子用電動昇降機 UD-1200

いろいろ

屋外



直進進入

テーブルの揺れを最小限におさえるため、4本柱構造を採用。  
昇降時の安定感が向上、安心してご利用いただけます。

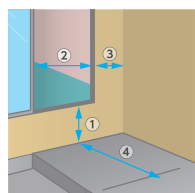

建物の寸法

次の各部の寸法をご確認ください。

- ①地面から出入り口までの高さ: 120cm 以下
- ②出入り口の開口寸法: 76cm 以上
- ③壁から出入り口までの寸法: 20cm 以上
- ④敷地幅の寸法: 165cm 以上

設置面

水平な場所に設置してください。  
土の上には直接設置しないでください。

商品名	商品番号	商品コード
UD-1200	22-6027-1	00084-000112
全長(スロープを下げたとき):160cm 全幅:112.5cm		
全高:182.5~296cm テーブル内寸:幅74.5×長さ121cm		
昇降範囲:6.5~120cm スロープ:幅73.5×長さ30cm		
ブリッジ:幅73.5×長さ30cm 昇降時間:50Hz=73秒/60Hz=62秒		
重さ:145kg 耐荷重:200kg スロープ角度:10度 使用電源:AC100V 50/60Hz		
ご利用者 負担額 (1割)	4,000 円	(2割) 8,000 円 (3割) 12,000 円
		月額レンタル料金 40,000 円

ベッド・  
ベッド  
付属品

# 移動用リフト・つり具

床ずれ  
防止用具

## 移動用リフト リーチ

モルテン

屋内



使用条件：段差移動

体位  
変換器認知症  
老人徘徊  
感知機器

スロープが置けないスペースにも設置できるコンパクトサイズです。電源不要でフットポンプに付いているペダルを踏むとテーブルが昇降します。

手すり

商品名	商品番号	商品コード
ショートタイプ	22-5931-1	00054-000170
サイズ：全幅 100・107・114×奥行 110cm テーブルサイズ：全幅 76・83・90×奥行 110×高さ 8～40cm		
重さ：62kg 最大上昇荷重：100kg		
ご利用者 負担額 (1割)	2,000円 (2割) 3,000円 (3割)	月額レンタル料金 10,000円

商品名	商品番号	商品コード
ロングタイプ	22-5932-1	00054-000171
サイズ：全幅 100・107・114×奥行 125cm テーブルサイズ：全幅 76・83・90×奥行 125×高さ 8～40cm		
重さ：65kg 最大上昇荷重：100kg		
ご利用者 負担額 (1割)	2,000円 (2割) 3,000円 (3割)	月額レンタル料金 10,000円

歩行  
補助杖

## 段差解消機 アルコー6000型

星光医療器製作所

在庫限定品

屋内

歩行器

車椅子・  
車椅子  
付属品

座席回転時の挟み込みや衝突など、外部から負荷が掛かると回転が止まります。また、下降時も足など挟み込むと停止し、自動的に上昇する安全構造です。

スロープ

商品名	商品番号	商品コード
アルコー6000型	22-5928-1	00125-000056
サイズ：幅 56×奥行 66.6×高さ 80～122cm 座面高さ：44～86cm		
重さ：33kg 耐荷重：100kg 電源：AC100V		
ご利用者 負担額 (1割)	2,600円 (2割) 3,900円 (3割)	月額レンタル料金 13,000円

移動用  
リフト・  
つり具

使用条件：段差移動

介護保険  
購入  
対象品

## 独立宣言プリモ・ブラックレジャー DSPR II

屋内

コムラ製作所



販売品

情報

使用条件：立ち上がり

22kgの軽量モデルです。また、静かな昇降音のモーター、柔らかな座面のクッションを採用しています。アームレストは跳ね上げ式で、ベッド・車椅子への移乗にも利用できます。

商品名	商品番号	商品コード
DSPR II	22-5891-1	00088-000016
サイズ：幅56×奥行82.5×高さ85.5cm 座面高さ：15～53.5cm		
重さ：22kg 耐荷重：100kg 使用電源：AC100V		
ご利用者 負担額 (1割)	1,600円 (2割) 2,400円 (3割)	月額レンタル料金 8,000円

## 独立宣言エコライト DSERA

屋内

コムラ製作所

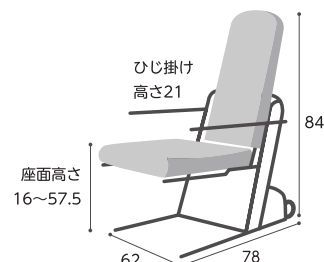

使用条件：立ち上がり

昇降座いすのスタンダードモデルです。アームレスト跳ね上げ式。

商品名	商品番号	商品コード
DSERA	22-5744-1	00088-000012
サイズ：幅56×奥行82.5×高さ85.5cm 座面高さ：15～53.5cm		
重さ：36kg 耐荷重：100kg 使用電源：AC100V		
ご利用者 負担額 (1割)	2,000円 (2割) 3,000円 (3割)	月額レンタル料金 10,000円

税込価格で表記しています。( **非課税** ※非課税 と表記のない商品に限る) **単位:CM**

サービスコード/移動用リフト 介護給付: 171012 予防給付: 671012

ベッド・  
ベッド  
付属品**独立宣言ローザ・コンパクトシート DSR5-C**

コムラ製作所

屋内



上下ストロークは59.5cm。座板高さは1.5~61cmまで高さ調節可能。  
アームレストは跳ね上げできるので、ベッド・車椅子への移乗にも利用できます。

商品名	商品番号	商品コード
DSRS-C	22-5833-1	00088-00022
サイズ:幅 55×奥行 81×高さ 97.5cm 座面高さ:1.5~61cm		
重さ:42kg 耐荷重:80kg(座面) 使用電源:AC100V		
ご利用者 負担額 (1割)	<b>1,300</b> 円	(2割) 2,600円 (3割) 3,900円
		月額レンタル料金 13,000円

使用条件: 立ち上がり

床ずれ  
防止用具体位  
変換器認知症  
老人徘徊  
感知機器

手すり

**独立宣言暖らん DSDAR**

コムラ製作所

屋内



座椅子の昇降と座椅子のスライド機能が特徴です。座板が16.5cm前方へ移動する  
電動スライド機能により、こたつへの出入りが楽にできます。座板横についているレ  
バーを操作することで背もたれを95°~120°にリクライニングさせることができます。

商品名	商品番号	商品コード
DSDAR	22-5821-1	00088-00021
サイズ:幅64~58×奥行99.5~116×高さ97cm 座面高さ:16~57cm		
リクライニング角度:95°~120° 重さ:58kg		
耐荷重:80kg 使用電源:AC100V		
ご利用者 負担額 (1割)	<b>1,800</b> 円	(2割) 3,600円 (3割) 5,400円
		月額レンタル料金 18,000円

使用条件: 立ち上がり

歩行  
補助杖

歩行器

車椅子・  
車椅子  
付属品

スロープ

移動用  
リフト・  
つり具**電動昇降座椅子 独立宣言ツイスト(ブルー)**

コムラ製作所

屋内



使用条件: 立ち上がり

起立・着座がしやすい、座椅子の電動昇降機能と回転機能付。

商品名	商品番号	商品コード
DSTPA	22-5735-1	00088-00014
サイズ:幅64.5×奥行82.5×高さ94cm 座面高さ:16~57.5cm		
重さ:46kg 耐荷重:80kg 使用電源:AC100V		
ご利用者 負担額 (1割)	<b>1,300</b> 円	(2割) 2,600円 (3割) 3,900円
		月額レンタル料金 13,000円

**独立宣言リクライニング DSREC**

コムラ製作所

屋内



使用条件: 立ち上がり

背もたれと座板が一緒に傾斜する電動チルト機構と背もたれが後ろに傾斜する電動リクライニング機構が備わっています。

商品名	商品番号	商品コード
DSREC	22-5706-1	00088-00015
サイズ:幅66×奥行101.5×高さ95.5cm 座面高さ:16~57.5cm リクライニング角度:105°~135°		
ティルト稼働範囲:30° 重さ:45kg 耐荷重:100kg 使用電源:AC100V		
ご利用者 負担額 (1割)	<b>1,700</b> 円	(2割) 3,400円 (3割) 5,100円
		月額レンタル料金 17,000円

介護保険  
購入  
対象品

販売品

情報



ベッド・  
ベッド  
付属品

# 移動用リフト・つり具

床ずれ  
防止用具

## 移乗サポートロボット Hug L1-01

屋内 非課税

FUJI

軽量でコンパクト、スリングシートが不要です。

体位  
変換器



認知症  
老人徘徊  
感知機器

手すり

歩行  
補助杖

歩行器

車椅子・  
車椅子  
付属品

スロープ

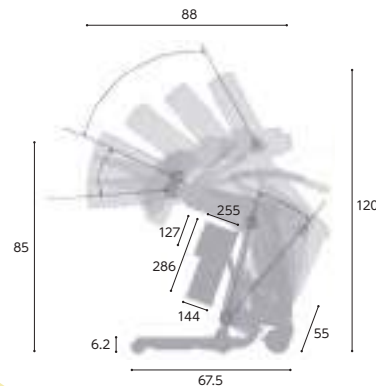

### 準備・操作が簡単

使いたいときに  
サッと準備  
どなたでも簡単操作

### コンパクト

軽量化実現！  
狭い場所でも使える  
スリムなボディ  
移動もらくらく

### 安心・安全

Hugが体を  
しっかりとサポート  
100kgの方まで  
軽々移乗



#### ① Hugに寄りかかる

Hug を近付け身体  
を寄せます。スリン  
グシートなどは不要  
なため、準備に時間  
がかかりません。



#### ② 上体を起こす

簡単リモコン操作で  
Hugがやさしく、抱  
えあげます。  
100kgの方でも安心  
して利用できます。



#### ③ 便座に座る

お手洗いや車椅子  
へゆっくりと安全に  
座ることができま  
す。脱衣介助も簡  
単に行えます。

商品名	商品番号	商品コード
Hug L1-01	22-6065-0	01666-000002
サイズ:全長88×全幅55×全高85~120cm 重さ:30kg 最大使用者体重100kg		
バッテリー/形式:鉛蓄電池 定格電圧:DC24V 充電時間:8時間 最大使用回数:100回(使用環境による)		
ご利用者 負担額 (1割)	2,750円	(2割) 5,500円 (3割) 8,250円
		月額レンタル料金 27,500円

移動用  
リフト・  
つり具

介護保険  
購入  
対象品

販売品

情報

## 床走行式リフト マイティライトⅢ

屋内 非課税

ミニ ライフ&オート

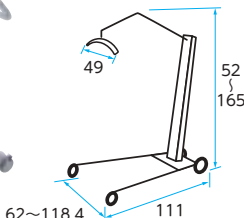

使用できるベッド:

- ケア優 ミオレット 楽匠 Z
  - フォーエ \*
  - ラフィオ \*
  - 楽匠 プラス
- \* 超低床仕様不可

前脚高さが6.1cm。低床ベッドでも使用できるリフトです。  
手動降下装置、電圧低下時降下機構を装備。

商品名	商品番号	商品コード
マイティライトⅢ	22-5888-0	00139-000027
前脚高さ:6.1cm 重さ:34.5kg バッテリー:電源AC100Vで充電		
前輪:3.5cm(Wキャスト式) 後輪:7.5cm(ブレーキ付) 耐荷重:160kg		
ご利用者 負担額 (1割)	1,900円	(2割) 3,800円 (3割) 5,700円
		月額レンタル料金 19,000円

## マイティライトⅢ用つり具

介護保険対象購入品

ミニ ライフ&オート

※掲載以外のつり具も取り扱っております。お気軽にお問い合わせ下さい。



### ハイバック4点式

商品番号
43-5592-1
適応身長:140cm以上 耐荷重:100kg
メーカー希望 小売価格(税込)
68,200円



### スリングローバック・スタンダード

サイズ	商品番号
S	43-5640-1
適応身長:155cm未満 耐荷重:100kg	
サイズ	商品番号
M	43-5629-1
適応身長:155cm以上 耐荷重:100kg	
メーカー希望 小売価格(税込)	48,400円

税込価格で表記しています。( **非課税** ※非課税 と表記のない商品に限る) **単位:CM**

サービスコード/移動用リフト 介護給付: 171012 予防給付: 671012

ベッド・  
ベッド  
付属品

## つるべー Bセット (寝室用)

モトロー

在庫限定品



アームが360度回転するため、広い範囲で使用できます。

屋内 非課税

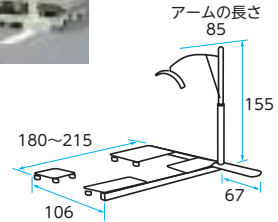

使用できるベッド: **ケア優** ※1 **ミオレットフォーユ** ※1 **楽匠S** ※1 **ラフィオ** ※2 **彩** ※1 要ハイトスペーサー ※2 超低床仕様不可

商品名	商品番号	商品コード
85cm	22-5720-0	00229-000005
本体重さ: 51.3kg 電装品重さ: 5.1kg 電源: AC100V 耐荷重: 100kg		
ご利用者負担額 (1割)	1,800 円	(2割) 3,600 円 (3割) 5,400 円
		月額レンタル料金 18,000 円

床ずれ  
防止用具

体位  
変換器

認知症  
老人徘徊  
感知機器

手すり

## つるべー F1セット (浴室用)

浴室 非課税

モトロー

在庫限定品

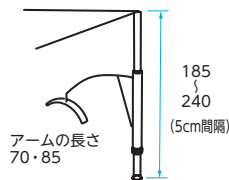

身体機能: 座位困難

商品名	商品番号	商品コード
70cm	22-5722-0	00229-000002
85cm	22-5723-0	00229-000002
本体重さ: (アーム70cm)21.2kg、(アーム85cm)21.6kg 電装品重さ: 5.1kg 電源: AC100V 耐荷重: 100kg		
ご利用者負担額 (1割)	3,500 円	(2割) 7,000 円 (3割) 10,500 円
		月額レンタル料金 35,000 円

## つるべー用つり具

介護保険対象購入品

モトロー

エヴァスリング  
ハーフ

サイズ	商品番号
中	43-5511-1
耐荷重: 140kg	
メーカー希望 小売価格(税込)	42,900 円

エヴァスリング  
フル

サイズ	商品番号
中	43-5528-1
耐荷重: 140kg	
メーカー希望 小売価格(税込)	52,800 円

入浴用シート パオ  
メッシュブルー (ハーフサイズ)

商品番号
43-5507-1
耐荷重: 140kg
メーカー希望 小売価格(税込)
42,900 円

歩行  
補助杖

歩行者

車椅子・  
車椅子  
付属品

スロープ

移動用  
リフト・  
つり具

## バスリフト EWB101RR

TOTO

使用条件: 端座位可

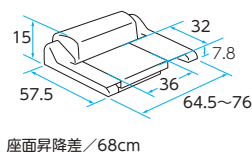

在庫限定品

要充電

電動でシートが上下し、浴槽での立ち座りや出入りをサポートします。

商品名	商品番号	商品コード
EWB101RR	22-0701-1	00187-000111
ご利用可能体重: 35~100kg 充電時間: 50分(1回の充電で約10往復) バッテリー: DC12V 重さ: 20kg		
ご利用者負担額 (1割)	1,500 円	(2割) 3,000 円 (3割) 4,500 円
		月額レンタル料金 15,000 円



在庫限定品 要充電

浴槽にアームレストが付いている場合はこちらをご利用ください。

商品名	商品番号	商品コード
EWB101RR アームレスト乗越えキット付	22-0702-1	00187-000223
ご利用可能体重: 35~100kg 充電時間: 50分(1回の充電で約10往復) バッテリー: DC12V 重さ: 20.8kg		
ご利用者負担額 (1割)	1,500 円	(2割) 3,000 円 (3割) 4,500 円
		月額レンタル料金 15,000 円

介護保険  
購入  
対象品

販売品

情報

ベッド・  
ベッド  
付属品



# 介護保険購入対象品 腰掛便座・入浴補助用具

床ずれ  
防止用具

## 家具調トイレ セレクトRコンパクト

アロン化成

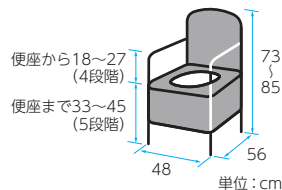

標準

体位  
変換器

認知症  
老人徘徊  
感知機器

手すり

	バケツ容量	重さ	付属品
標準便座	約9L	約14.0kg	防臭消耗品、吸着便座シート
ソフト便座		約14.0kg	防臭消耗品
暖房便座		約14.7kg	防臭消耗品
標準・快適脱臭		約14.6kg	消臭剤フォームタイプ1本
ソフト・快適脱臭		約14.6kg	消臭剤フォームタイプ1本
暖房・快適脱臭		約15.3kg	消臭剤フォームタイプ1本

便座タイプ	商品番号	メーカー希望小売価格(税込)
標準便座	35-6753-1	47,850 円
ソフト便座	35-6754-1	54,450 円
暖房便座	35-6755-1	65,450 円
標準・快適脱臭	35-6756-1	73,700 円
ソフト・快適脱臭	35-6757-1	81,400 円
暖房・快適脱臭	35-6758-1	90,200 円

歩行  
補助杖

歩行器

## 家具調トイレ セレクトRはねあげ

アロン化成

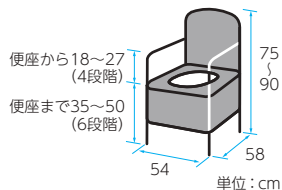

ワンタッチで  
ロック解除、  
スムーズな動作が  
行えます。



はね上げ式ひじ掛けで移乗に便利。



	バケツ容量	重さ	付属品
標準便座	約9L	約19.3kg	KN吸着便座シート
ソフト便座		約19.3kg	防臭消耗品
暖房便座		約20.0kg	防臭消耗品
標準・快適脱臭		約19.9kg	消臭剤フォームタイプ1本
ソフト・快適脱臭		約19.9kg	消臭剤フォームタイプ1本
暖房・快適脱臭		約20.6kg	消臭剤フォームタイプ1本

便座タイプ	商品番号	メーカー希望小売価格(税込)
標準便座	35-6759-1	79,750 円
ソフト便座	35-6760-1	86,350 円
暖房便座	35-6761-1	97,350 円
標準・快適脱臭	35-6762-1	105,600 円
ソフト・快適脱臭	35-6763-1	113,300 円
暖房・快適脱臭	35-6764-1	122,100 円

車椅子・  
車椅子  
付属品

## 安寿 ポータブルトイレ FX-CP

アロン化成

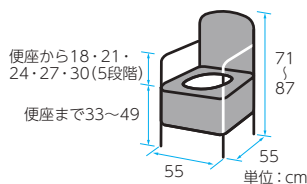

ベージュ

さくら

スロープ

移動用  
リフト・  
つり具

※便座高は補高スペーサーを含む

	バケツ容量	重さ	付属品
標準便座	約10L	約10.8kg	防臭消耗品、便座カバー1枚
ソフト便座		約10.9kg	防臭消耗品
暖房便座		約11.5kg	防臭消耗品
快適脱臭		約11.7kg	消臭剤フォームタイプ1本
暖房・快適脱臭		約12.3kg	消臭剤フォームタイプ1本

便座タイプ	商品番号	メーカー希望小売価格(税込)
標準便座	35-6355-1 ベージュ	31,900 円
	35-6717-1 さくら	
ソフト便座	35-6357-1 ベージュ	38,500 円
	35-6719-1 さくら	
暖房便座	35-6359-1 ベージュ	49,500 円
	35-6720-1 さくら	
ソフト・快適脱臭	35-6361-1 ベージュ	65,450 円
	35-6721-1 さくら	
暖房・快適脱臭	35-6363-1 ベージュ	74,250 円
	35-6722-1 さくら	

販売品

情報

## 安寿 ポータブルトイレ ジャスピタ

アロン化成

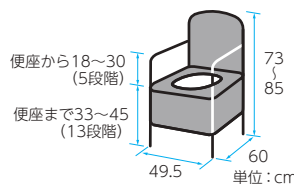

ブラウン

	バケツ容量	重さ	付属品
標準便座	約9L	約10.9kg	JP吸着便座シート1枚
ソフト便座		約11.0kg	消臭シート試供品
暖房便座		約11.6kg	消臭シート試供品
標準・快適脱臭		約11.6kg	JP吸着便座シート1枚 消臭剤フォーム
ソフト・快適脱臭		約11.7kg	消臭剤フォーム
暖房・快適脱臭		約12.3kg	消臭剤フォーム

便座タイプ	商品番号	メーカー希望小売価格(税込)
標準便座	35-6687-1 ブラウン	38,500円
ソフト便座	35-6694-1 ブラウン	45,100円
暖房便座	35-6695-1 ブラウン	56,100円
標準・快適脱臭	35-6696-1 ブラウン	64,350円
ソフト・快適脱臭	35-6697-1 ブラウン	72,050円
暖房・快適脱臭	35-6698-1 ブラウン	80,850円

※カタログ掲載以外の商品も多数取り扱っております。お気軽にお問い合わせください。  
※別途送料がかかる場合があります。

※地域によっては介護保険を適用できない場合があります。



税込価格で表記しています。( **非課税** ※非課税 と表記のない商品に限る) **単位:cm**

ベッド・  
ベッド  
付属品

## 安寿 折りたたみシャワーベンチ

アロン化成

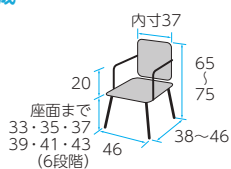

### FSフィット

単位:cm

折りたたみ時	幅46×奥行15×高さ80~91cm
座面	幅41×奥行33cm
重さ	約4kg

コンパクトで狭い浴室でも場所をとりません。

商品番号

41-7085-1	レッド
41-7086-1	ブルー
41-7087-1	グリーン

メーカー希望  
小売価格(税込)

**33,000円**



レッド

ブルー

グリーン

床ずれ  
防止用具

体位  
変換器

認知症  
老人徘徊  
感知機器

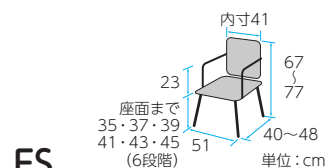

### FS

単位:cm

折りたたみ時	幅51×奥行15×高さ82~93cm
座面	幅45×奥行33cm
重さ	約4kg

座った姿勢の保持ができない方や浴槽への移乗を楽に行いたい方に。

商品番号

41-7080-1	レッド
41-7081-1	ブルー
41-7082-1	グリーン

メーカー希望  
小売価格(税込)

**33,000円**



手すり

歩行  
補助杖

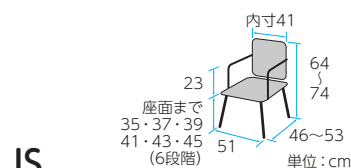

### IS

単位:cm

折りたたみ時	幅51×奥行29×高さ89~99cm
座面	幅45×奥行36.5cm
重さ	約5kg

片手で持ち上げるだけで折りたたむための、転倒防止のためのシャワーベンチ。

商品番号

41-6523-1	レッド
41-6522-1	ブルー
41-7076-1	グリーン

メーカー希望  
小売価格(税込)

**31,460円**



歩行器

車椅子・  
車椅子  
付属品

スロープ

## 安寿 高さ調節付浴槽手すり UST-130N/UST-200N

アロン化成



レッド

ブルー

またぎ動作のしやすさを重視したループ形状のグリップです。

取付け可能な浴槽の壁厚	(130N)4.5~13cm (200N)11.5~20cm
サイズ	幅18×奥行(130N)29~38 (200N)36~43×高さ42cm
浴槽上面~手すり高さ	11・14・17・20・23・26cm(6段階)

商品名	商品番号	メーカー希望小売価格(税込)
UST-130N	41-6948-1 レッド	33,000円
	41-6949-1 ブルー	
UST-200N	41-6950-1 レッド	34,100円
	41-6951-1 ブルー	

## ステンレス浴槽台Rあしびたジャスト15-20

アロン化成

浴槽にくっつく中央吸盤付脚ゴムで安心です。

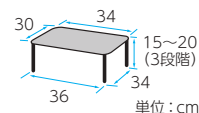

レッド

ブルー

	重さ	商品番号	メーカー希望小売価格(税込)
標準	2.9kg	41-6993-1 標準 レッド	23,980円
ソフト	2.8kg		
■浴槽内専用			
		41-6994-1 標準 ブルー	23,980円
		41-7000-1 ソフト レッド	

移動用  
リフト・  
つり具

介護保険  
購入  
対象品

販売品

情報

※カタログ掲載以外の商品も多数取り扱っております。お気軽にお問い合わせください。  
※別途送料がかかる場合があります。

※地域によっては介護保険を適用できない場合があります。



## 福祉用具と住宅改修の活用

こちらは、**福祉用具専門相談員**に相談しましょう！

.....  
高齢者の状態は変化します。福祉用具のレンタル品を活用することで、住宅改修の効果をより高めることができます。

### 介護保険で**レンタル**が適用される特定福祉用具13種目

				
車椅子	車椅子付属品	特殊寝台	特殊寝台付属品	
				
体位変換器	床ずれ防止用具	手すり	スロープ	歩行器
				
歩行補助杖	徘徊感知器	自動排泄処理装置	移動用リフト	

### 介護保険で**購入**が適応される特定福祉用具6種目

			
腰掛便座（ポータブルトイレ）	入浴補助用具	移動用リフトのつり具の部分	簡易浴槽
			
		自動排泄処理装置の交換可能部品	排泄予測支援機器

## お気軽にご相談ください！

バリアフリー工事についてのご相談やお見積りはもちろん、各種の補助金申請にあたっての書類の作成・提出など、お気軽にご相談下さい。

### 補助金情報

介護保険  
(住宅改修)(福祉用具)

高齢者住宅改修  
助成補助金

障害者住宅改修  
助成事業

日常生活用具給付

補装具給付

その他

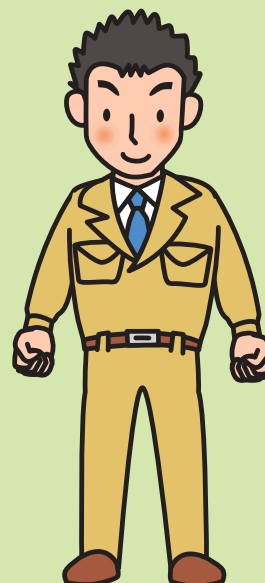

### 実績・経験による専門情報

疾病や病状に対応するご提案

専門家としての施工技術情報

実績を通じての効果的なご提案

### 設備品・製品情報

新製品情報

新機能情報

キャンペーンなどお得情報

リサイクル品情報

### 補助金にかかわる書類作成と提出等のお手伝い

申請～支給までのご説明

役所等への届け出の代行

スケジュールの立案、ほか

#### 複雑な書類作成の代行

- ・申請書の作成
- ・理由書の作成
- ・承諾書の手配
- ・計画図面の作成
- ・お見積書の作成
- ・請負工事契約書作成
- ・工事内訳書の作成
- ・証明写真の作成
- ・改修完了届
- ・受領委任対応
- ・領収書
- など

**注意** ケアマネジャーとの連携・調整が必要となる 경우가多くあります。



# 住宅改修の事例 ①

写真提供:マツ六(株)

## 廊下

収納扉の前を  
遮断機式ブラケットを使って  
手すりを  
連続させました。

BEFORE



AFTER



## トイレ

立ち座りの動作の為、  
L字型手すりを  
設置しました。

BEFORE



AFTER



## 浴室

浴槽出入用の手すりを  
設置しました。

BEFORE



AFTER



# 住宅改修の事例 ②

写真提供:マツ六(株)

## 玄関

手すりを付けて  
玄関土間～  
上がりかまち～  
廊下の動きをサポートします。

BEFORE

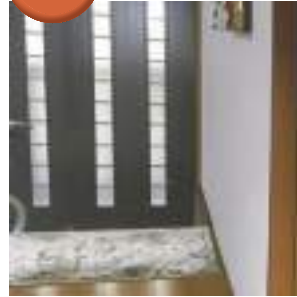

AFTER



## アプローチ ①

玄関前アプローチに  
手すりを設置しました。

BEFORE



AFTER



## アプローチ ②

家につながる階段に  
手すりを設置しました。

BEFORE





AFTER



# 介護保険制度について 2022年4月現在

介護保険制度の概要や利用手順をご紹介します。

## ■介護保険対象者

加入する方	介護サービスの利用	保険料の支払い
<b>第1号被保険者</b> (65歳以上の方) 	右表の想定される状態にあてはまる要支援状態または要介護状態の方。	原則として老齢・退職年金からの天引き
<b>第2号被保険者</b> (40歳から64歳までの医療保険に加入している方) 	初老期認知症、脳血管疾患など16種類の病気により要介護状態や要支援状態になった方。	加入している医療保険と併せて徴収

※支払い方法は自治体により異なる方法がとられている場合もあります。

## ■介護保険の利用手続きとサービスの内容

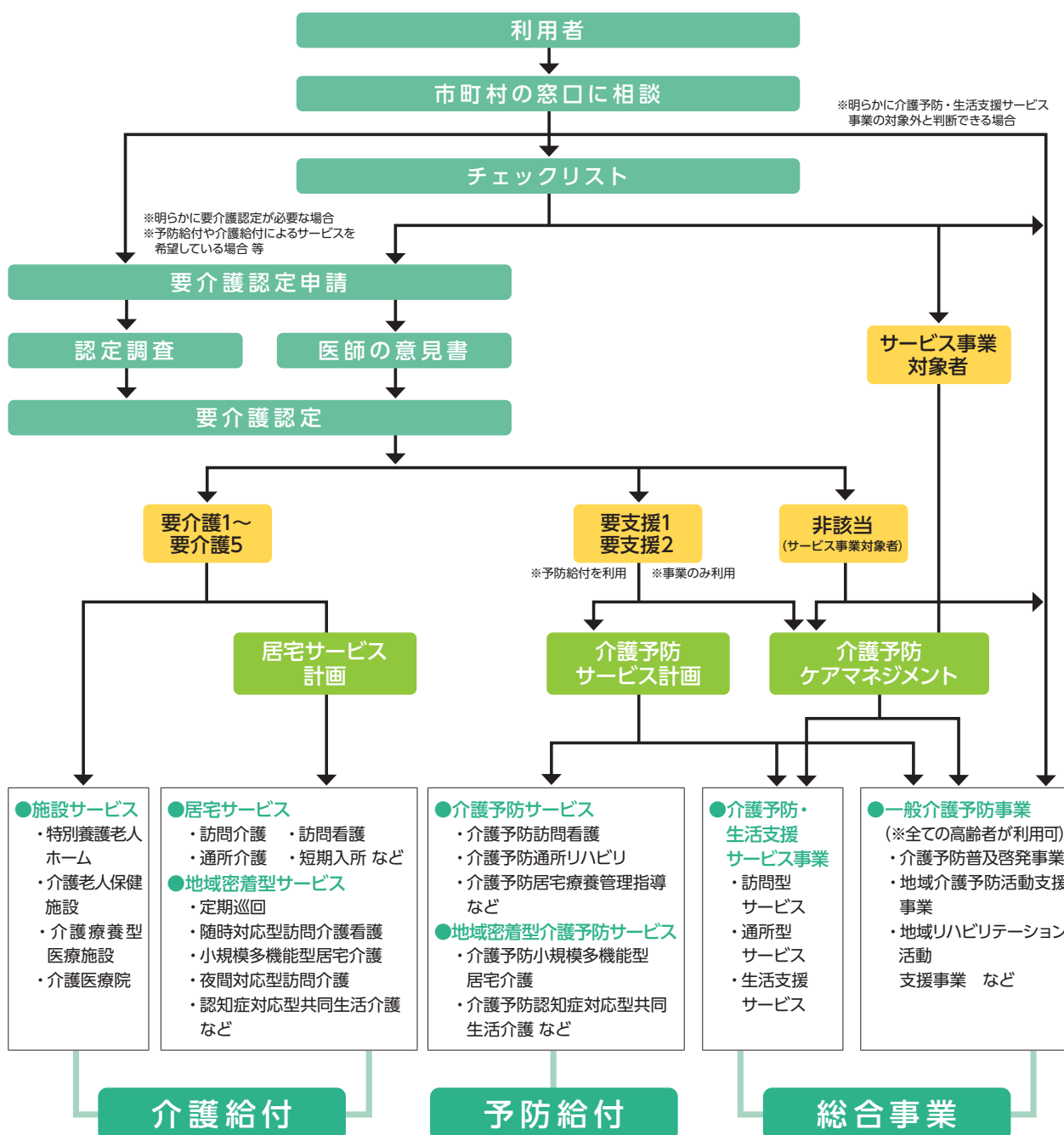



## ■在宅サービスの利用限度額

要介護・ 要支援 区分	想定される状態	居宅介護サービス費等及び介護予防サービス費等			
		支給 限度額 (月額)	ご利用者 1割負担額 (月額)	ご利用者 2割負担額 (月額)	ご利用者 3割負担額 (月額)
要支援1	日常生活上の基本動作をほぼ自分で行うことができるが、日常生活動作の介助や現在の状態の防止により要介護状態となることの予防に資するよう、手段的日常生活動作において何らかの支援を要する状態。	50,320円	5,032円	10,064円	15,096円
要支援2	要支援1の状態から、手段的日常生活動作を行う能力がさらに低下し、何らかの支援が必要となる状態。	105,310円	10,531円	21,062円	31,593円
要介護1	要支援2の状態から、手段的日常生活動作を行う能力が一部低下し、部分的な介護が必要となる状態。	167,650円	16,765円	33,530円	50,295円
要介護2	要介護1の状態に加え、日常生活動作についても部分的な介護が必要となる状態。	197,050円	19,705円	39,410円	59,115円
要介護3	要介護2の状態と比較して、日常生活動作及び手段的日常生活動作の両方の観点からも著しく低下し、ほぼ全面的な介護が必要となる状態。	270,480円	27,048円	54,096円	81,144円
要介護4	要介護3の状態に加え、さらに動作能力が低下し、介護なしには日常生活を営むことが困難となる状態。	309,380円	30,938円	61,876円	92,814円
要介護5	要介護4の状態よりさらに動作能力が低下しており、介護なしには日常生活を行うことがほぼ不可能な状態。	362,170円	36,217円	72,434円	108,651円

- 限度額の範囲内でサービスを利用したときは、実際にかかった費用の1割(2割・3割)が自己負担となります。
- 平成30年8月より介護保険負担割合証に基づいた負担割合が適用されます。
- 限度額を超えてサービスを利用した時は、超えた分が全額自己負担となります。

## ■自己負担額の上限額(高額介護サービス費)

区 分	負担の上限額(月額)
課税所得690万円(年収約1,160万円)以上	140,100円(世帯)
課税所得380万円(年収約770万円)～ 課税所得690万円(年収約1,160万円)未満	93,000円(世帯)
市町村民税課税～課税所得380万円(年収約770万円)未満	44,400円(世帯)
世帯の全員が市町村民税非課税	24,600円(世帯)
前年の公的年金等収入金額＋ その他の合計所得金額の 合計が80万円以下の方等	24,600円(世帯) 15,000円(個人)
生活保護を受給している方等	15,000円(世帯)

出典：厚生労働省ホームページ (<https://www.mhlw.go.jp/content/000334526.pdf>)

- 支払った自己負担が、ある一定額を超えたときは、その超えた分が払い戻されます。
- また所得の低い方は、その上限が減額されます。
- 医療保険と介護保険の両方に自己負担額がある世帯は「高額医療・高額介護合算制度」の申請ができます。

## レンタル福祉用具ご提供の流れ

床ずれ  
防止用具体位  
変換器認知症  
老人徘徊  
感知機器

手すり

歩行  
補助杖

歩行者

車椅子・  
車椅子  
付属品

スロープ

移動用  
リフト・  
つり具介護保険  
購入  
対象品

販売品

情報

### 1 ご利用者の状況確認

ご利用者のご自宅を訪問し、身体状況やご家族の状況、お住まいの環境などを確認します。その上で生活機能の維持・向上のためにどのような福祉用具が適切かを検討します。



### 2 サービスの必要性の検討と選定

サービス担当者会議では、ケアマネジャーなどと連携し、専門的な立場から介護予防や自立支援、介護の負担軽減に役立つ最適な福祉用具を提案します。そしてご利用者やご家族のご意見をうかがいながら選定します。



### 3 福祉用具のお届け

納品前に、福祉用具をしっかりと点検。安全を確認した後、ご指定の日時、場所にスタッフがお届けし、取付や調整を行います。その際、ご利用者の環境や状況に適合しているかどうかを再確認します。また、練習もしていただきます。



### 4 使用方法のご説明

暮らしに上手にとり入れ、目的に応じて役立てていただけるよう、また、安全にお使いいただけるよう、納得していただけるまで使用方法をご説明し、必要な場合は一緒に使い方の練習もします。



### 6 サービスの再検討

サービス担当者会議においてケアマネジャーなどと連携し、ご利用者のお話をお聞きした上で、福祉用具の利用の継続を再検討し、必要に応じて迅速に対応します。



### 5 アフターサービス

ご利用中は定期的におうかがいし、ご利用者の状況や環境に変化はないか、福祉用具が生活向上に役立っているか、福祉用具の不具合や故障はないかを確認します。



### 緊急時の対応

● 事故やトラブルなど、福祉用具に関する緊急事態が発生した場合は専門スタッフが対応しますのでグリーンケア取扱店までご連絡ください。

### 購入対象品

レンタルの場合と同様、ご利用者とご家族の立場に立ってご相談におこたえします。下記の商品群についてもグリーンケア取扱店が責任をもっておうかがいいたします。お気軽にご相談ください。

- 腰掛便座
- 入浴補助用具・簡易浴槽
- 住宅改修用品
- 介護保険対象外販売品

### レンタル終了とお引取り

● レンタル期間中にレンタル契約を終了し引取りを希望される場合は、事前に取扱店にお電話ください。レンタル契約を終了する日とお引取り日時をご相談の上、引取りにおうかがいします。

● レンタルの契約書で定める期限までにお客様から契約終了のご連絡がない場合は、レンタル期間満了日の翌日から更に1ヶ月間、同じ契約内容で自動的に更新されます。

● レンタル期間中にご利用者の身体状況やご自宅の状況の変化などにより他の福祉用具に変更される場合は、前のレンタル契約を終了し、新しく変更後の商品についてレンタル契約書を作成します。

## ■福祉用具貸与

<福祉用具の貸し出しに関する要件>

種目	要支援1・2、要介護1	要介護2～3	要介護4～5
手すり・歩行器・歩行補助杖・スロープ	○	○	○
特殊寝台・特殊寝台付属品・車椅子・車椅子付属品 床ずれ防止用具・体位変換器・移動用リフト・徘徊感知機器	×例外あり※	○	○
自動排泄処理装置	(尿のみを自動的に吸引する機能のものを除く)	×例外あり※	○
	(尿のみを自動的に吸引する機能のもの)	○	○

※例外として認められる「使用が想定される状態像」とは、要介護認定調査における基本調査結果をもとに福祉用具ごとに判断されます。

## ■軽度者等における福祉用具貸与の例外給付に関する取扱いについて

<例外給付に関する要件>

福祉用具が使用できる状態像及び、直近の認定基本調査の結果により、福祉用具の例外給付が適用されます。

●例外給付の必要性は、サービス担当者会議等を通じた適切なケアマネジメントにより、判断されます。【※】については認定基本調査項目が無いため、「主治医から得た情報」及び「福祉用具専門相談員のほか軽度者の状態像について適切な助言が可能な者が参加するサービス担当者会議」などを通じた適切なケアマネジメントにより判断されます。】また、がん末期の急速な状態悪化など、一定の状態に該当する者も、所定の手続きをふむことで、例外給付が認められます。

福祉用具の種目	福祉用具が使用できる状態像 (平成24年厚生労働省第95号告示第25号のイ)	認定基本調査の結果
車椅子・ 車椅子付属品	次のいずれかに該当する者 ① 日常的に歩行が困難な者 ② 日常生活範囲における移動の支援が特に必要と認められる者	① 認定調査において歩行が「できない」 ② ※
特殊寝台・ 特殊寝台付属品	次のいずれかに該当する者 ① 日常的に起き上がりが困難な者 ② 日常的に寝返りが困難な者	① 認定調査において起き上がりが「できない」 ② 認定調査において寝返りが「できない」
床ずれ防止用具・ 体位変換器	日常的に寝返りが困難な者	認定調査において寝返りが「できない」
認知症老人 徘徊感知機器	次のいずれにも該当する者 ① 意志の伝達、介護者への反応、記憶・理解のいずれかに支障がある者 ② 移動において全介助を必要としない者	① 下記のいずれかに該当する者 ・認定調査において意志の伝達が「他者にできる」以外 ・認定調査において認知機能(3群の3-2～3-7)のいずれかが「できない」 ・認定調査において精神・行動障害(4群+3-8、3-9)のいずれかが「ない」以外 ・その他、主治医意見書において、認知症の症状がある旨が記載されている場合 ② 認定調査において移動が「全介助」以外
移動用リフト (つり具の部分を除く)	次のいずれかに該当する者 ① 日常的に立ち上がりが困難な者(注：昇降座椅子以外) ② 移動が一部介助又は全介助を必要とする者 ③ 生活環境において段差の解消が必要と認められる者(段差解消機のみ)	① 認定調査において立ち上がりが「できない」 ② 認定調査において移乗が「一部介助」又は「全介助」 ③ ※
自動排泄処理装置 (尿のみを自動的に吸引する機能のものを除く)	次のいずれにも該当する者 ① 排便が全介助を必要とする者 ② 移乗が全介助を必要とする者	① 認定調査において排便が「全介助」 ② 認定調査において移乗が「全介助」

注：昇降座椅子については、認定調査項目で判断する場合、「立ち上がり」ではなく「移乗」で判断する。「立ち上がり」は椅子やベッド、車椅子に座っている状態からの立ち上がりを評価するものである。昇降座椅子は「床からの昇降」を補助するものであるため、「畳からポータブルトイレへの乗り移り」を評価する「移乗」の認定調査項目を用いる必要がある。(H19.3.30付老健局振興課長通知Q&Aより)

## ■個人情報の取扱いについて

個人情報の利用範囲は、お客様に開示した利用目的の範囲とし、目的外の利用は行わないものとします。

また、個人情報保護法の重要性を認識し、ガイドライン等を考慮するとともに、個人情報を取扱うために関係諸法令を遵守します。



# 介護給付費早見表 令和3年4月施行版 (抜粋)

## 見方

本表は介護給付費の中から、特に利用頻度が多いと考えられる居宅サービス系給付項目から抜粋したものです。  
数字はすべて単位であり、標準のサービスコード表で確認してください。尚、加算の詳細については、介護報酬単位表でご確認ください。

## 〔区分支給限度額〕

1 か月あたりの上限額

区分	利用限度額
要支援1	5,032
要支援2	10,531
要介護1	16,765
要介護2	19,705
要介護3	27,048
要介護4	30,938
要介護5	36,217

※一定以上の所得の第1号被保険者は2割または3割負担となります。

## 〔訪問介護〕1回につき

所要時間	身体介護	生活援助
20分未満	167	—
20分～30分未満	250	—
20分～45分未満	—	183
45分以上	—	—
30分～1時間未満	396	225
1時間～1.5時間未満	579	
1.5時間～2時間未満	663	
2時間～2.5時間未満	747	
2.5時間～3時間未満	831	
3時間～3.5時間未満	915	
3.5時間～4時間未満	999	

※所要4時間以上の身体介護については30分を増すごとに+84単位。

## ●通院等乗降車介助加算

1回につき	99	1月につき	200
-------	----	-------	-----

## ●初回加算

## ●早期・夜間の場合

1回につき	25%加算	●深夜の場合	50%加算
-------	-------	--------	-------

## ●生活機能向上連携加算 1月につき

加算(Ⅰ)	100	加算(Ⅱ)	200
-------	-----	-------	-----

## 〔訪問入浴介護 / 介護予防訪問入浴介護〕1回につき

訪問入浴介護	介護予防訪問入浴介護
1,260 (1,134)	852 (767)

※( )内は「清拭または部分浴を実施した場合」

## ●初回加算

1月につき	200
-------	-----

## 〔訪問リハビリ / 介護予防訪問リハビリ〕1回につき

1回につき	307
-------	-----

## ●リハビリテーションマネジメント加算(要介護者のみ)

1月につき	(A)イ	(A)ロ	(B)イ	(B)ロ
	180	213	450	483

## 〔訪問看護 / 介護予防訪問看護〕1回につき

所要時間	訪問看護		病院または診療所
	訪問看護	ステーション	
訪問看護	30分未満	470	398
	30分～1時間未満	821	573
	1時間～1.5時間未満	1,125	842
	OT・PT・STの場合	293	—
介護予防訪問看護	30分未満	450	381
	30分～1時間未満	792	552
	1時間～1.5時間未満	1,087	812
	OT・PT・STの場合	283	—

## ●緊急時(介護予防)訪問看護加算 1月につき

訪問看護ステーション	病院または診療所
574	315

## ●特別管理加算 1月につき

加算(Ⅰ)	500	加算(Ⅱ)	250
-------	-----	-------	-----

## ●退院時共同指導加算

1回につき	600	●初回加算	1月につき	300
-------	-----	-------	-------	-----

## 〔定期巡回・随時対応型訪問介護看護〕1月につき

	定期巡回・随時対応型訪問介護看護Ⅰ(一休型)			
	訪問看護サービスを行わない場合		訪問看護サービスを行う場合	
	基本単位	通所サービス利用時の調整(1日につき)	基本単位	通所サービス利用時の調整(1日につき)
要介護1	5,697	-62	8,312	-91
要介護2	10,168	-111	12,985	-141
要介護3	16,883	-184	19,821	-216
要介護4	21,357	-233	24,434	-266
要介護5	25,829	-281	29,601	-322

	定期巡回・随時対応型訪問介護看護Ⅱ(連携型)	
	基本単位	通所サービス利用時の調整(1日につき)
	要介護1	5,697
要介護2	10,168	-111
要介護3	16,883	-184
要介護4	21,357	-233
要介護5	25,829	-281

## ●緊急時訪問看護加算

1月につき	315	●初回加算	1日につき	30
-------	-----	-------	-------	----

## ●総合マネジメント体制強化加算 1月につき

1月につき	1,000
-------	-------

## ●生活機能向上連携加算 1月につき

(Ⅰ)	100	(Ⅱ)	200
-----	-----	-----	-----

## ●認知症専門ケア加算 1月につき

(Ⅰ)	90	(Ⅱ)	120
-----	----	-----	-----

## 〔通所介護〕1回につき

	通常規模型					
	3～4時間未満	4～5時間未満	5～6時間未満	6～7時間未満	7～8時間未満	8～9時間未満
要介護1	368	386	567	581	655	666
要介護2	421	442	670	686	773	787
要介護3	477	500	773	792	896	911
要介護4	530	557	876	897	1,018	1,036
要介護5	585	614	979	1,003	1,142	1,162

	大規模型Ⅰ					
	3～4時間未満	4～5時間未満	5～6時間未満	6～7時間未満	7～8時間未満	8～9時間未満
要介護1	356	374	541	561	626	644
要介護2	407	428	640	664	740	761
要介護3	460	484	739	766	857	881
要介護4	511	538	836	867	975	1,002
要介護5	565	594	935	969	1,092	1,122

	大規模型Ⅱ					
	3～4時間未満	4～5時間未満	5～6時間未満	6～7時間未満	7～8時間未満	8～9時間未満
要介護1	343	360	522	540	604	620
要介護2	393	412	617	638	713	733
要介護3	444	466	712	736	826	848
要介護4	493	518	808	835	941	965
要介護5	546	572	903	934	1,054	1,081

※通常規模型：前年度の月平均利用延人員数が300人超

※大規模型Ⅰ：前年度の月平均利用延人員数が750人超 / 大規模型Ⅱ：前年度の月平均利用延人員数が900人超

## ●個別機能訓練加算 1日につき

加算(Ⅰ)イ	56	加算(Ⅰ)ロ	85	加算(Ⅱ)	20
--------	----	--------	----	-------	----

## ●認知症加算

1日につき	60
-------	----

## ●入浴介助加算 1日につき

加算(Ⅰ)	40	加算(Ⅱ)	55
-------	----	-------	----

## 〔通所介護・通所リハビリテーション共通〕1回につき

## ●栄養改善加算

月2回限度	200
-------	-----

## ●口腔機能向上加算(月2回を限度)

加算(Ⅰ)	150	加算(Ⅱ)	160
-------	-----	-------	-----

〔通所リハビリテーション〕1回につき

	通常規模の事業所							
	病院または診療所／介護老人保健施設／介護医療院							
	1～2 時間未満	2～3 時間未満	3～4 時間未満	4～5 時間未満	5～6 時間未満	6～7 時間未満	7～8 時間未満	
要介護1	366	380	483	549	618	710	757	
要介護2	395	436	561	637	733	844	897	
要介護3	426	494	638	725	846	974	1,039	
要介護4	455	551	738	838	980	1,129	1,206	
要介護5	487	608	836	950	1,112	1,281	1,369	
	大規模事業所Ⅰ							
	病院または診療所／介護老人保健施設／介護医療院							
	1～2 時間未満	2～3 時間未満	3～4 時間未満	4～5 時間未満	5～6 時間未満	6～7 時間未満	7～8 時間未満	
要介護1	361	375	477	540	599	694	734	
要介護2	392	431	554	626	709	824	868	
要介護3	421	488	630	711	819	953	1,006	
要介護4	450	544	727	821	950	1,102	1,166	
要介護5	481	601	824	932	1,077	1,252	1,325	
	大規模事業所Ⅱ							
	病院または診療所／介護老人保健施設／介護医療院							
	1～2 時間未満	2～3 時間未満	3～4 時間未満	4～5 時間未満	5～6 時間未満	6～7 時間未満	7～8 時間未満	
要介護1	353	368	465	520	579	670	708	
要介護2	384	423	542	606	687	797	841	
要介護3	411	477	616	689	793	919	973	
要介護4	441	531	710	796	919	1,066	1,129	
要介護5	469	586	806	902	1,043	1,211	1,282	

※通常規模の事業所：前年度の月平均利用延人員数が300人超／大規模事業所Ⅰ：前年度の月平均利用延人員数が750人超／大規模事業所Ⅱ：前年度の月平均利用延人員数が900人超

●リハビリテーションマネジメント加算（介護予防なし）1月につき

リハビリテーションマネジメント	6月以内	6月超え
加算（A）イ	560	240
加算（A）ロ	593	273
加算（B）イ	830	510
加算（B）ロ	863	543

〔介護予防通所リハビリテーション〕

1月につき	要支援1	2,053
	要支援2	3,999

■地域区分ごとの報酬単価

サービス分類	人件費比率	1級地	2級地	3級地	4級地	5級地	6級地	7級地	その他
訪問介護／訪問入浴介護／訪問看護／居宅介護支援／定期巡回・随時対応型訪問介護看護／夜間対応型訪問介護	70%	11.40円	11.12円	11.05円	10.84円	10.70円	10.42円	10.21円	10円
訪問リハビリテーション／通所リハビリテーション／認知症対応型通所介護／小規模多機能型居宅介護／看護小規模多機能型居宅介護／短期入所生活介護	55%	11.10円	10.88円	10.83円	10.66円	10.55円	10.33円	10.17円	10円
通所介護／短期入所療養介護／特定施設入居者生活介護／認知症対応型共同生活介護／介護老人福祉施設／介護老人保健施設／介護療養型医療施設介護医療院／地域密着型特定施設入居者生活介護／地域密着型介護老人福祉施設入所者生活介護／地域密着型通所介護	45%	10.90円	10.72円	10.68円	10.54円	10.45円	10.27円	10.14円	10円

※居宅療養管理指導、福祉用具貸与は地域区分に関係なく一律単位10円。 ※介護予防サービスのある居宅サービス及び地域密着型サービスは上記分類に含む。

■年齢早見表（令和4年現在）

※年齢は満年齢数（誕生日前の場合は1を減らすこと）

年号	西暦	干支	年齢	年号	西暦	干支	年齢	年号	西暦	干支	年齢	年号	西暦	干支	年齢
大正11	1922	戌	100	昭和6	1931	未	91	昭和15	1940	辰	82	昭和24	1949	丑	73
12	1923	亥	99	7	1932	申	90	16	1941	巳	81	25	1950	寅	72
13	1924	子	98	8	1933	酉	89	17	1942	午	80	26	1951	卯	71
14	1925	丑	97	9	1934	戌	88	18	1943	未	79	27	1952	辰	70
大正15 昭和元	1926	寅	96	10	1935	亥	87	19	1944	申	78	28	1953	巳	69
2	1927	卯	95	11	1936	子	86	20	1945	酉	77	29	1954	午	68
3	1928	辰	94	12	1937	丑	85	21	1946	戌	76	30	1955	未	67
4	1929	巳	93	13	1938	寅	84	22	1947	亥	75	31	1956	申	66
5	1930	午	92	14	1939	卯	83	23	1948	子	74	32	1957	酉	65

〔認知症対応型共同生活 介護費〕1日につき

	認知症対応型共同生活介護費		短期利用認知症対応型共同生活介護費 ※	
	(Ⅰ)	(Ⅱ)	(Ⅰ)	(Ⅱ)
要介護1	764	752	792	780
要介護2	800	787	828	816
要介護3	823	811	853	840
要介護4	840	827	869	857
要介護5	858	844	886	873

※短期利用は、区分支給限度基準額に含まれる。

〔短期入所生活介護〕1日につき

略称	従来型短期入所生活介護			
	単独短生Ⅰ 1～5		併設短生Ⅱ 1～5	
種類	(Ⅰ) 個室	(Ⅱ) 多床室	(Ⅰ) 個室	(Ⅱ) 多床室
要介護1	638	638	596	596
要介護2	707	707	665	665
要介護3	778	778	737	737
要介護4	847	847	806	806
要介護5	916	916	874	874
略称	ユニット型短期入所生活介護			
	単コ短生Ⅰ 1～5		併コ短生Ⅱ 1～5	
種類	(Ⅰ) 個室	(Ⅱ) 個室の多床室	(Ⅰ) 個室	(Ⅱ) 個室の多床室
要介護1	738	738	696	696
要介護2	806	806	764	764
要介護3	881	881	838	838
要介護4	949	949	908	908
要介護5	1,017	1,017	976	976

〔居宅療養管理指導 / 予防居宅療養管理指導〕 ※単一建物居住者1人の場合

略称	限度回数	居住者1名
医師Ⅰ 1	月2回まで	514
医師Ⅱ 1	月2回まで	298
歯科医師Ⅰ	月2回まで	516
薬剤師Ⅰ 1	月2回まで	565
薬剤師Ⅱ 1	月4回まで	517
管理栄養士Ⅰ	月2回まで	544
管理栄養士Ⅱ	月2回まで	524
歯科衛生士Ⅰ	月4回まで	361

●薬学的管理指導加算

1回につき	100
-------	-----

※薬剤師が行う時のみ算定可能。

●情報通信機器利用

月1回限度	45
-------	----

※薬剤師が行う時のみ算定可能。

## グリーンケア サービスネットワーク

清潔・安心・信頼の福祉用具は、

# グリーンケア

から。

グリーンケアの福祉用具は、全国89ヶ所に広がる  
日本ケアサプライの営業拠点から供給されています。

安全・清潔な福祉用具の提供に留まらず、

さまざまな後方支援策により、

まごころを込めたサービスを提供します。

※グリーンケアとは、日本ケアサプライが取り扱う高品質な福祉用具のレンタルサービスと、  
各種サポートをご提供するオリジナルブランドです。

詳しい情報は

<https://www.caresupply.co.jp/>

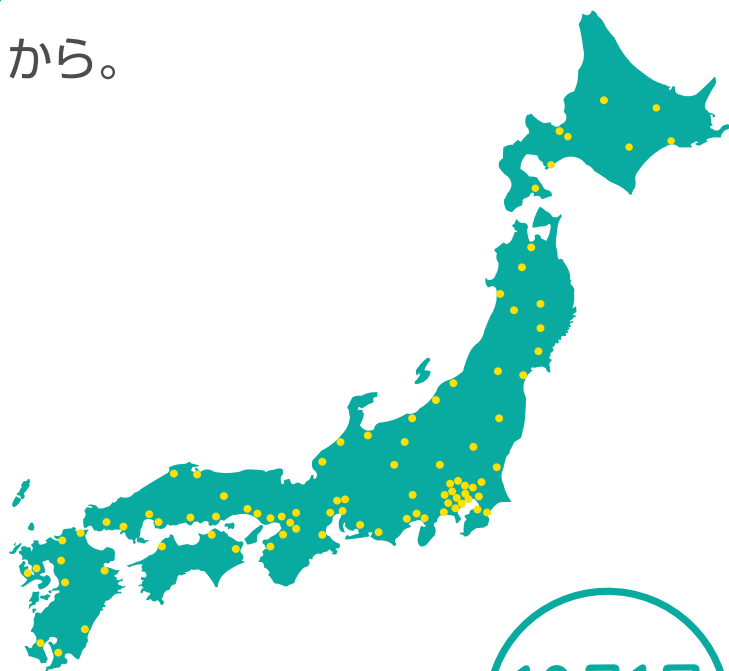

10月1日  
福祉用具の日

わたしたち「グリーンケア」取扱店にご相談ください。

## バディーズ福祉用具サポートセンター

〒329-1104

栃木県宇都宮市下岡本町4060

TEL.028-688-7915

FAX.028-688-7916

●カタログに掲載している商品の色は印刷物ですので実際の色とは若干異なる場合がございます。  
●カタログに掲載している商品の仕様およびデザインは改善などのため予告なく変更させていただく場合がございます。ご了承ください。  
●営業拠点数は、2022年4月1日現在の数値です。

UD FONT 見やすいユニバーサルデザインフォントを [表紙・中画の一部を除く] 採用しています。

定価 594円(税込)

2022・4